

Compactas de *Pellets*

Manual de Instrucciones Español

Modelos

Compacta Eco 12

Compacta Eco 18

Compacta Eco 24

Lea con atención las instrucciones de uso antes de instalar, utilizar y realizar tareas de mantenimiento en el equipo. El manual de instrucciones es un componente más del producto.

Le agradecemos su confianza en nuestros equipos SOLZAIMA.

Lea detenidamente este manual y guárdelo para futuras referencias.

* Todos los productos cumplen los requisitos especificados en el Reglamento europeo para productos de construcción (Reg. UE nº305/2011) y están homologados con la marca de conformidad CE;

* Las compactas de pellets se han fabricado según las normas EN 14785:2008;

* SOLZAIMA no se responsabiliza de los daños que se produzcan en el equipo si su instalación la realiza personal no cualificado;

* SOLZAIMA no se responsabiliza de los daños que se produzcan en el equipo cuando no se respeten las reglas de instalación y uso indicadas en este manual.

* En la instalación del equipo, así como en su manejo y mantenimiento, deben cumplirse todas las normativas locales, incluidas las denominadas normas nacionales y europeas;

* En caso de que necesite asistencia técnica, debe ponerse en contacto con el proveedor o el instalador de su equipo. Deberá facilitar el número de serie de su compacta que encontrará en la chapa de identificación situada en la parte trasera del equipo y en la etiqueta que se encuentra en el folleto de acceso al manual de instrucciones en línea;

* La asistencia técnica deberá ser efectuada por su Instalador o Proveedor de la solución, excepto en casos especiales tras la evaluación del instalador o técnico responsable de la asistencia, que se pondrá en contacto con SOLZAIMA en caso de que lo considere necesario;

* Si necesita más información sobre la electrónica aplicada en los equipos SOLZAIMA puede escanear los siguientes Códigos QR.



[Electrónica Columbus](#)



[No aplicable Electrónica Columbus](#)

Contactos para asistencia técnica:



www.solzaima.pt

apoio.cliente@solzaima.pt

Dirección: Rua da Cova da Areia (E. M. 605), 695;

3750-071 Aguada de Cima, Águeda - Portugal

Índice

1.	Solzaima	1
2.	Contenido de los embalajes	2
2.1.	Desembalaje de la compacta	2
3.	Advertencias de seguridad 	3
3.1.	Para su seguridad, recuerde que:	3
4.	Asesoramiento en la acción en caso de incendio en una chimenea (incluyendo equipo)	5
5.	Características técnicas.....	6
6.	Instalación de la compacta de <i>pellets</i>	9
6.1.	Requisitos para la instalación	10
6.2.	Instalación de conductos y sistemas de extracción de humos:	10
6.3.	Instalación sin chimenea	11
6.4.	Instalación con chimenea	14
7.	Instalación hidráulica.....	16
7.1.	Modo del funcionamiento para radiadores / depósito de inercia	16
8.	Combustible	17
9.	Utilización de la compacta de <i>pellets</i>	18
10.	Mando	20
10.1.	Mando y visualizador	20
10.2.	Resumen del visualizador	21
10.2.1.	Menú	21
10.2.2.	Temperatura del agua	21
10.2.3.	Fecha/hora	22
10.2.4.	Crono.....	25
10.2.5.	Sleep (este menú solo aparece con la compacta en ON)	29
10.2.6.	Info	30
10.2.7.	Menú Programación	33
10.2.8.	Menú técnico.....	38
11.	Lista de alertas/averías/recomendaciones 	39
12.	Electrónica Columbus	41

12.1.	Display	41
12.2.	Menú Configuraciones	42
12.2.1.	Idioma	42
12.2.2.	Data y Hora	44
12.2.3.	Verano-Invierno (no se aplica)	46
12.3.	Menú Teclado.....	47
12.3.1.	Contraste.....	48
12.3.2.	Min Brillo	49
12.3.3.	Screen Saver	49
12.3.4.	Códigos de Firmware.....	49
12.4.	Menu Service.....	50
12.4.1.	Contadores	51
12.4.2.	Lista de errores	52
12.4.3.	Información Secundaria.....	52
12.4.4.	Reset Limpieza	54
12.4.5.	Calibración Sinfín.....	54
12.4.6.	Calibración Ventilador.....	55
12.4.7.	Potencia Automática.....	56
12.4.8.	Carga Sinfín Manual	56
12.5.	Menú Potencia	57
12.5.1.	Pellet	57
12.6.	Menú Termostatos	58
12.7.	Menú Crono.....	59
12.8.	Info Usuario	64
13.	Lista Alarmas / Averías / Recomendaciones – Electrónica Columbus	66
14.	Estados de funcionamiento.....	69
14.1.	Arranque.....	69
14.2.	Parada	69
14.3.	Desconectar el aparato	69
15.	Instrucciones para retirar las tapas laterales.....	70
15.1.	Retirar las tapas laterales.....	70
15.2.	Tapa del depósito de <i>pellets</i>	70
15.3.	Reabastecer el depósito de <i>pellets</i>	71

16.	Instalación y funcionamiento con un comando externo (cronotermostato) - no incluido en compactas.....	71
16.1.	Instrucciones de montaje del comando externo.....	73
17.	Mantenimiento.....	75
17.1.	Mantenimiento diario	75
17.2.	Mantenimiento semanal	76
17.3.	Limpieza adicional	79
18.	Plan de registro y mantenimiento.....	82
19.	Etiqueta guía de mantenimiento.....	86
20.	Diagramas de instalación	87
21.	Esquema eléctrico de la compacta de <i>pellets</i>	91
21.1.	Esquema eléctrico - No aplicable a la electrónica Columbus	91
21.2.	Esquema eléctrico - Aplicable a la electrónica Columbus.....	92
22.	Bombas hidráulicas	93
22.1.	Bomba circuladora UPM3 FLEX AS 15-70 130mm	93
22.1.	Bomba Wilo 15-130/7-50	95
23.	Fin de la vida útil de una compacta de <i>pellets</i>	103
24.	Sostenibilidad	103
25.	Glosario	104
26.	Garantía	106
27.	Anexos	115
27.1.	Programación semanal del crono (No aplicable a la electrónica Columbus)	115
27.2.	Diagramas de flujo del funcionamiento.....	116
28.	Declaraciones de Rendimiento	119

1. Solzaima

El espíritu innovador de Solzaima siempre ha sido confiar en las energías limpias, renovables y más económicas. Guiados por ese espíritu, llevamos más de 45 años dedicados a la fabricación de equipos y sistemas de calefacción de biomasa.

Como recompensa a todo este esfuerzo y al apoyo incondicional de nuestra red de socios, Solzaima es líder hoy en día en la producción de sistemas de calefacción de biomasa, cuyo mejor ejemplo son los recuperadores de calefacción central y su gama de compactas de *pellets*.

Anualmente instalamos sistemas de calefacción de biomasa en más de 20.000 viviendas, señal de que los consumidores prefieren contar con las soluciones más ecológicas y económicas.

Solzaima dispone de la certificación de calidad ISO9001:2015 y de la certificación ambiental ISO14001:2015.

2. Contenido de los embalajes

El equipo se envía desde las instalaciones de Solzaima con el contenido siguiente:

- Compacta Compacta Eco, de potencia 12kW, 18 kW o 24 kW;
- Llave para el purgador;
- Cable de alimentación.

2.1. Desembalaje de la compacta

Para proceder al desembalaje del equipo, deberá procederse como se muestra en las siguientes fotos. En primer lugar, deberá retirarse la bolsa retráctil que envuelve el equipo (Figura 1-a). A continuación, afloje las cuatro piezas que sujetan el equipo al palé de madera (Figura 1- b y c).



a)



b)



c)

Figura 1 – Desembalaje de la compacta

3. Advertencias de seguridad

Solzaima declina toda responsabilidad en caso de que no se respeten las precauciones, advertencias y normas de funcionamiento del equipo.

Los equipos fabricados por Solzaima son fáciles de manejar y en su fabricación se ha prestado una atención especial a los componentes con el fin de proteger al usuario y al instalador frente a posibles accidentes.

La instalación sólo debe ser realizada por profesionales autorizados, que deberán entregar al comprador una declaración de conformidad de la instalación; además, estos profesionales asumirán su plena responsabilidad sobre la instalación definitiva y, por tanto, sobre el buen funcionamiento del producto.

Este equipo debe destinarse al uso para el que se fabricó expresamente. Quedan excluidas todas las responsabilidades contractuales o extracontractuales del fabricante, en caso de que se provoquen lesiones en personas, animales o cosas, debido a errores de instalación, de mantenimiento o de un uso inadecuado.

Una vez que haya retirado el embalaje, compruebe que el contenido está íntegro y completo. Si el contenido del paquete no se corresponde con lo indicado en el punto 1, póngase en contacto con el distribuidor al que le compró el aparato.

Todos los componentes que conforman el equipo garantizan su funcionalidad y eficiencia energética y, en caso necesario, deberán sustituirse por piezas originales a través de un centro de asistencia técnica autorizado.

El mantenimiento del equipo debe realizarse al menos una vez al año, para lo cual deberá ponerse en contacto con su instalador especializado.

Este manual de instrucciones es un componente más del producto. Asegúrese de que se encuentra siempre cerca del aparato.

3.1. Para su seguridad, recuerde que:

- La compacta de *pellets* es un equipo de calefacción de biomasa y siempre debe manejarse tras haber leído este manual en su totalidad;
- Asegúrese de que el circuito hidráulico ha sido montado correctamente y esté conectado al agua antes de conectar la Compacta de *pellets*.
- Los niños o las personas con capacidades físicas, sensoriales o mentales reducidas, o sin experiencia o conocimientos sobre la compacta no deberán usarla, salvo supervisión de un tercero o en caso de que se les haya dado instrucción para ello.

- No se debe tocar la compacta si se está descalzo y se tienen partes del cuerpo mojadas o húmedas;
- Está prohibido modificar los dispositivos de seguridad o de regulación sin la autorización del fabricante;
- Está prohibido tapar o reducir las dimensiones de las aberturas de ventilación del lugar de la instalación;
- La compacta de *pellets* es un equipo que necesita aire para realizar una correcta combustión, por lo que la eventual estanqueidad del lugar en el que está el equipo o la existencia de otras fuentes de extracción de aire en la vivienda pueden impedir el correcto funcionamiento del equipo;
- Las aberturas de ventilación son indispensables para que la combustión sea la correcta;
- No deje el material de embalaje al alcance de niños;
- Durante el funcionamiento normal del aparato, no se puede abrir la puerta de la compacta.
- Evite el contacto directo con las partes del aparato que tienden a sobrecalentarse durante el funcionamiento.
- Antes de conectar el aparato tras un período largo sin usarlo, compruebe si existen posibles obstrucciones en el conducto de humos;
- La compacta de *pellets* está diseñada para su funcionamiento dentro de viviendas con ambiente protegido. Puede haber sistemas de seguridad que intervengan y desconecten la compacta. Si le sucede esto, póngase en contacto con el servicio de asistencia técnica y nunca, en ninguna situación, desmonte los sistemas de seguridad;
- La compacta de *pellets* es un equipo de calefacción de biomasa con extracción de humos efectuada por un extractor eléctrico. La interrupción del suministro eléctrico durante su utilización puede provocar la no extracción de humos y la consecuente entrada de los mismos en la vivienda. Por esta razón, se recomienda una chimenea con buena extracción natural;
- Solzaima dispone de un sistema de seguridad opcional para conectar su compacta a un UPS y evitar los problemas de interrupción del suministro eléctrico, garantizando así el funcionamiento del extractor de humos en caso de interrupción del suministro eléctrico y hasta la completa extracción de los humos de la compacta;
- En caso de que utilice la compacta cuando no esté en su vivienda o no pueda observarla, es aconsejable utilizar el sistema de seguridad indicado arriba, para su total seguridad en casos de interrupción del suministro eléctrico;

- Cuando esté en funcionamiento, NUNCA debe desconectar el enchufe de su compacta de *pellets*. El extractor de humos de la compacta de *pellets* es eléctrico, por lo que podrá provocar la no extracción de humos de combustión;
- Para realizar el mantenimiento a su equipo, debe desconectarlo de la corriente eléctrica. Para ello, el equipo debe estar totalmente frío (si estuvo en funcionamiento);
- Nunca toque el interior de la compacta sin desconectarla de la red eléctrica;
- En la compacta, la temperatura de agua máxima que puede ser definida por el usuario (temperatura de punto de ajuste del agua) es de 85 °C. En caso de que se alcance una temperatura de 90 °C, la compacta se desconecta automáticamente y se acciona la respectiva alarma.

4. Asesoramiento en la acción en caso de incendio en una chimenea (incluyendo equipo)

- Pruebe el fuego sin poner en peligro su vida.
- Si en un minuto no se puede apagar el fuego debe llamar a los bomberos.
- Cierre las puertas y ventanas o departamento donde se produjo el incendio.
- Apague la corriente eléctrica y cerrar el gas antes de salir de su residencia.
- Una vez fuera, se debe esperar a que el fuego y estar listo para darle la siguiente información: ubicación de posibles incendios, materiales que se están quemando y lo que pueden hacer para prevenir el avance del fuego.

5. Características técnicas

Características	SZM Eco C 12	SZM Eco C 18	SZM Eco C 24	Un
Alto	1210	1301	1301	mm
Ancho	620	666	666	mm
Profundidad	700	740	740	mm
Diámetro del tubo de salida de humos	100	100	100	mm
Capacidad del depósito	42	72	72	kg
Volumen máximo de calentamiento	295	409	534	m ³
Potencia térmica global máxima (agua/aire)	11,5	16,6	22,2	kW
Potencia térmica mínima (agua/aire)	3,8	5,1	6,7	kW
Consumo mínimo de combustible	1,1	1,4	1,7	kg/h
Consumo máximo de combustible	3,0	4,2	5,4	kg/h
Potencia eléctrica nominal	43	86	86	W
Potencia eléctrica en el arranque (< 10 min)	406	434	434	W
Tensión nominal	230	230	230	V
Frecuencia nominal	50	50	50	Hz
Rendimiento térmico a la potencia térmica nominal	92	91,5	91	%
Rendimiento térmico a la potencia térmica reducida	95	95	95	%
Caudal de gases de combustión (máx.)	44	56,4	70	g/s
Caudal de gases de combustión (mín.)	21	27	34	g/s
Temperatura máxima de los gases	108	119	131	°C
Emisiones de CO a la potencia térmica nominal	0,0136	0,0159	0,0184	%
Emisiones de CO a la potencia térmica reducida	0,0256	0,0300	0,0343	%
Depresión en la chimenea	12	12	12	Pa
Volumen de agua en la compacta	19	22	22	L
Nivel sonoro del extractor de humos	49,1	49,1	49,1	dB(A)

Tabla 1 - Características técnicas

Ensayos realizados con *pellets* de madera con un poder calorífico de 4,9 kWh/kg. Los datos que se indican en esta tabla fueron obtenidos en los ensayos de homologación del producto en laboratorios independientes y acreditados, para efectuar pruebas a equipos de *pellets*.



Figura 2 - Dimensiones de la Compacta Eco 12



Figura 3 - Dimensiones de la Compacta Eco 18

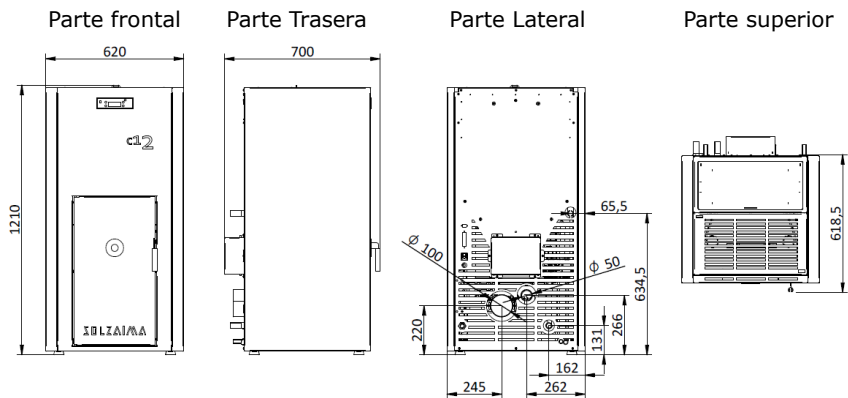

Figura 4 - Dimensiones de la Compacta Eco 24

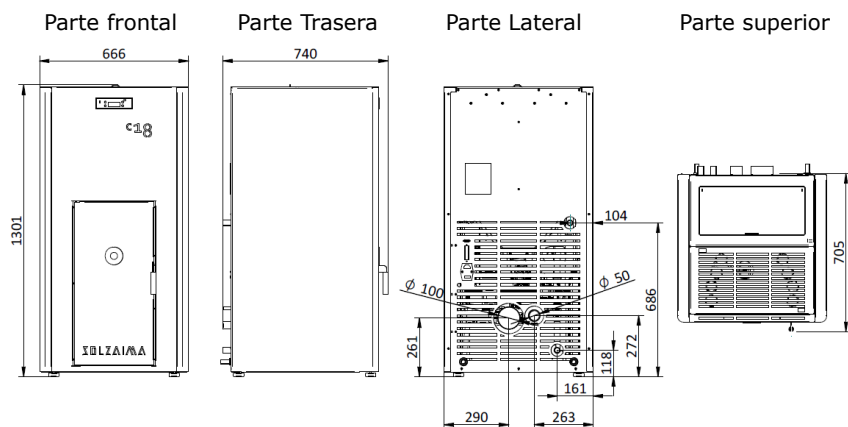

Figura 5 - Conexiones hidráulicas de la Compacta Eco 12

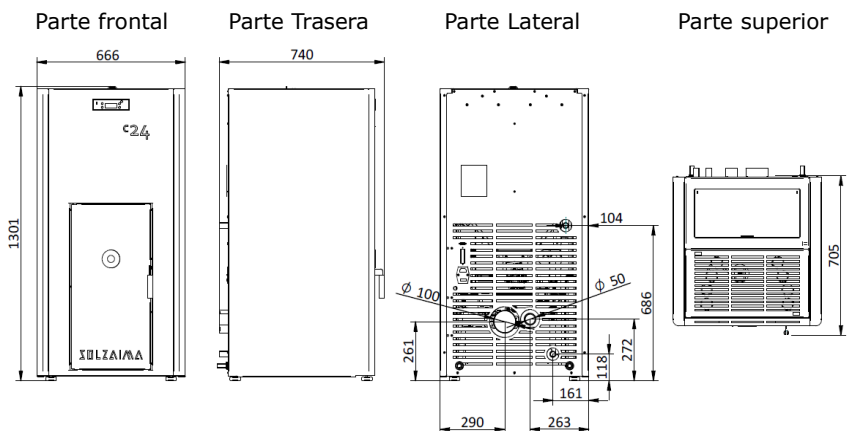

Figura 6 - Conexiones hidráulicas de las Compacta Eco 18 y 24

6. Instalación de la compacta de *pellets*

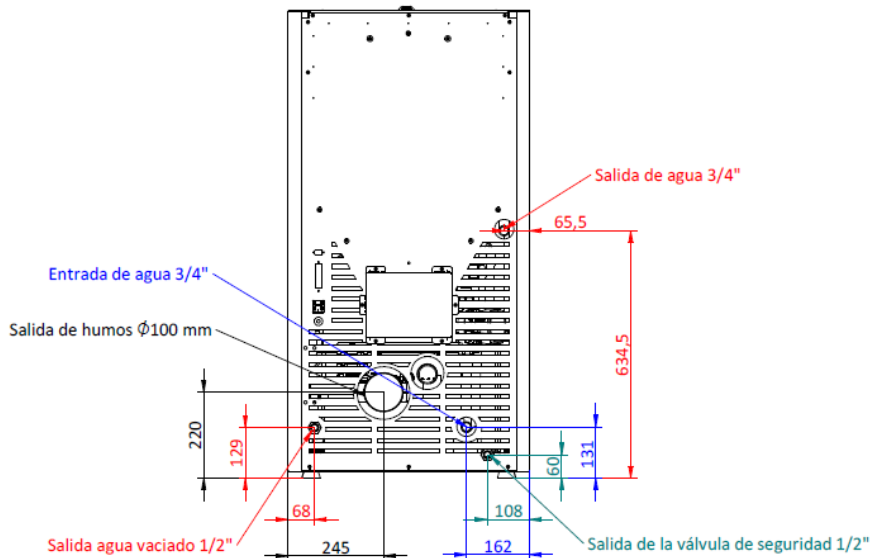
Antes de comenzar la instalación, realice las siguientes acciones:

- Compruebe, inmediatamente después de la recepción, si el producto está completo y en buen estado. Es necesario señalar los posibles defectos detectados antes de realizar la instalación del aparato.
- La compacta tiene en la base cuatro pies regulables en altura que permiten un ajuste sencillo en suelos desnivelados.

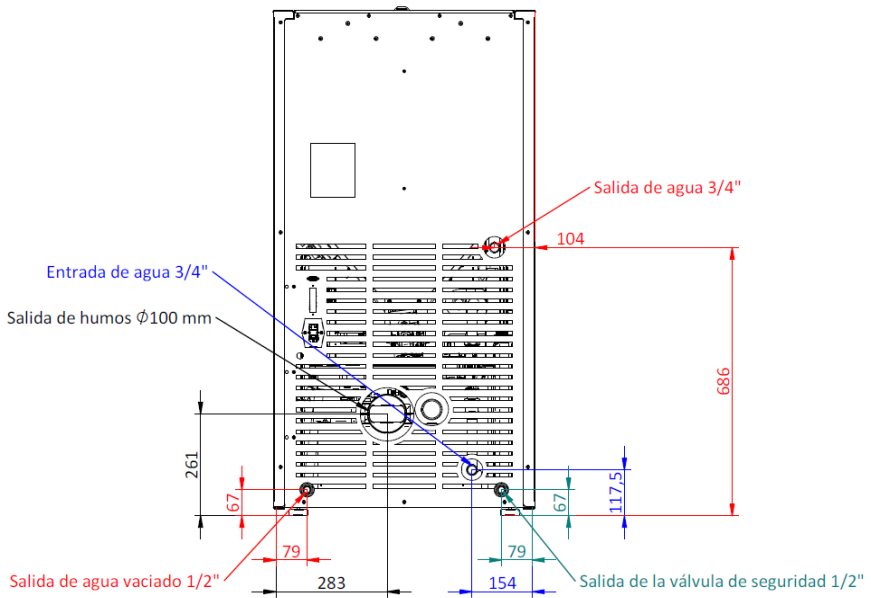

Figura 7 - Pies regulables

- Conecte un conducto de 100mm de diámetro en las compactas, entre el orificio de salida de gases de combustión y la conducción de extracción de humos hacia el exterior del edificio (por ejemplo, chimenea), de acuerdo con los esquemas del apartado 5.3.
- Si usa una tubería para la entrada del aire de combustión que procede del exterior, es necesario que no sea de más de 60 cm de longitud en sentido horizontal y que no haya sido alterada (por ejemplo, que no posea curvas).
- Realice la instalación hidráulica (consultar apartado 20).
- Conecte el cable de alimentación 230v AC a un enchufe de corriente eléctrica con toma a tierra.
- La máquina tiene un cronotermostato en el mando. De forma opcional, se puede utilizar un programador externo convencional (no incluido) para definir automáticamente los períodos de funcionamiento del aparato. Este será conectado a través de un cable opcional (no incluido) del programador a 230v AC.

6.1. Requisitos para la instalación

Las distancias mínimas de la compacta de *pellets* a las superficies que son especialmente inflamables están representadas en la (Figura 8).

En la parte superior de la compacta, es necesario mantener una distancia mínima de 100 cm hasta el techo de la estancia, en especial si el material de esta es inflamable. La base donde se apoya la compacta no puede ser de material combustible (por ejemplo alfombras), por lo que deberá existir siempre una protección adecuada.





Figura 8 - Distancias mínimas de todas las superficies: a) vista superior de la instalación del equipo; b) vista lateral de la instalación del equipo

¡AVISO!

Mantenga los materiales combustibles e inflamables a una distancia segura.

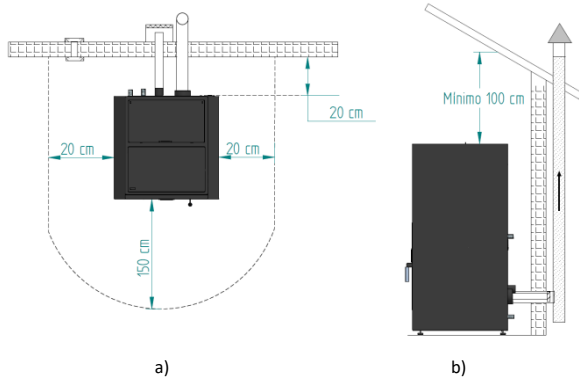
6.2. Instalación de conductos y sistemas de extracción de humos:

- La construcción del tubo de extracción de gases debe ser la adecuada para su finalidad según las exigencias del propio lugar y respetando íntegramente la reglamentación vigente.

-  **¡Importante!** A la salida del tubo de escape de la compacta de *pellets* debe insertarse una instalación en T con tapón hermético que permita la inspección regular o la descarga de polvo pesado y de condensados.

- Según se indica en la Figura 8, la conducción de la extracción debe realizarse (o "el conducto de extracción debe colocarse de modo que") de modo que la limpieza y el mantenimiento estén asegurados mediante puntos de inspección.

- En las condiciones nominales de funcionamiento, el tiro de los gases de combustión debe originar una depresión de 12 Pa, medida 1 metro por encima de la boca de la chimenea.
- La compacta no puede compartir la chimenea con otros aparatos.
- Los tubos que quedan en el exterior del lugar de uso deben disponer de un aislamiento doble de acero inoxidable, con un diámetro interno de 100mm.
- **El tubo de extracción de humos puede crear condensación; si esto sucede, se recomienda instalar sistemas adecuados para la recogida de los condensados.**

6.3. Instalación sin chimenea

La instalación de la compacta de *pellets* cuando no existe chimenea debe ser, como en la Figura 9, sacando el tubo de escape de humos directamente hacia fuera y continuar hasta encima del tejado. Se deben utilizar tubos aislados de pared doble de acero inoxidable, fijados debidamente, para evitar que se cree condensación. En la base de la tubería, deberá realizarse una instalación en T para facilitar las inspecciones periódicas y el mantenimiento anual, tal y como se muestra en la Figura 9.

En la Figura 10, están representados los requisitos básicos para la instalación de la chimenea de la compacta.



Figura 9 - Vista lateral de la instalación sin chimenea, con ejemplo del punto de inspección



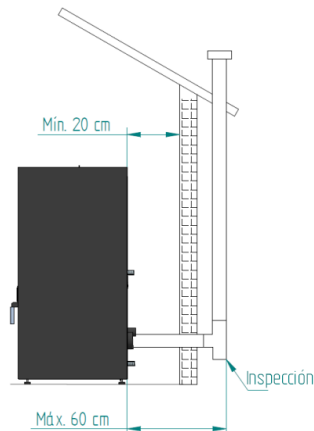
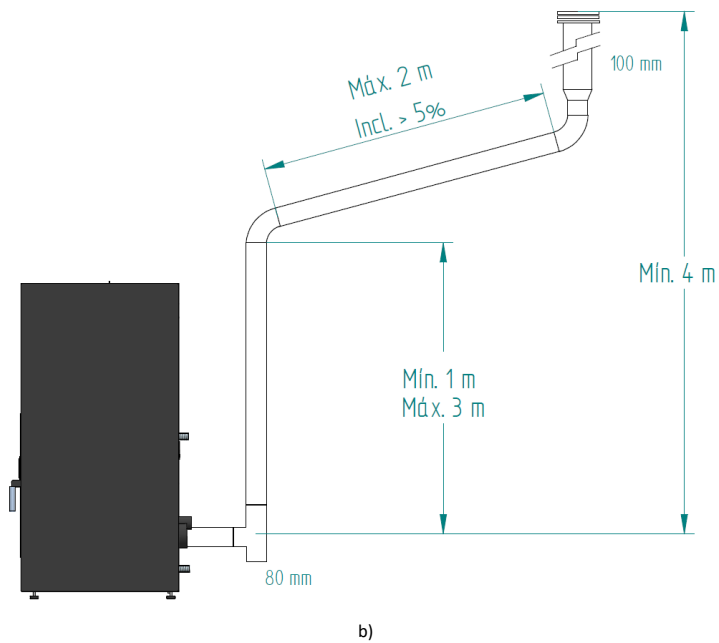
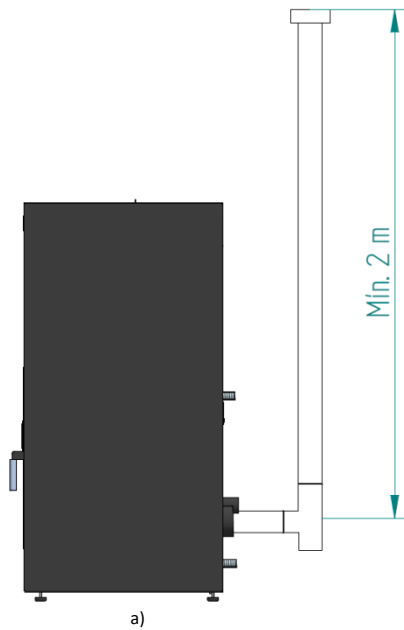

Figura 10 - Ejemplos de instalaciones tipo

! El incumplimiento de estos requisitos pone en riesgo el correcto funcionamiento de la compacta. Respete íntegramente las indicaciones de los esquemas.

! Las compactas funcionan con la cámara de combustión en depresión, por lo que es absolutamente necesario disponer de un conducto de evacuación de humos que extraiga los gases de la combustión de forma adecuada.

Material del conducto de humos: Los tubos a instalar deben ser rígidos, de acero inoxidable con un espesor mínimo de 0,5 mm, con juntas para la unión entre las diferentes secciones y accesorios.

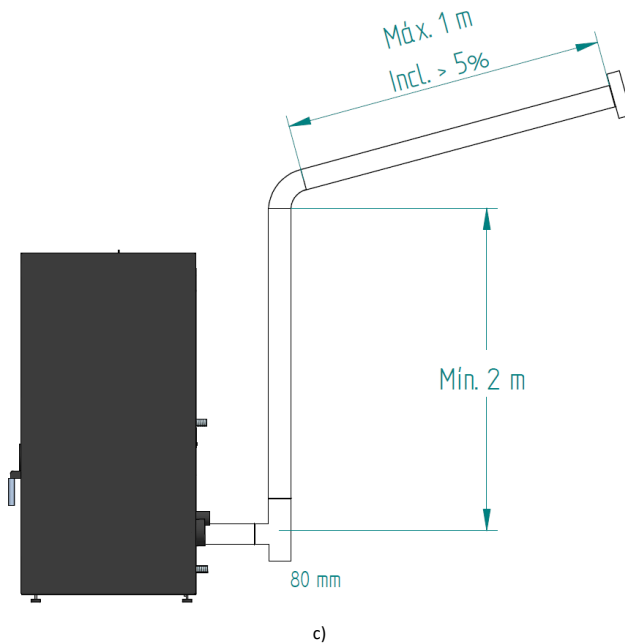
Aislamiento: los conductos de humos deben ser de pared doble con aislamiento, para asegurar que los humos no se enfrían durante el recorrido hacia el exterior, lo que provocaría un tiro inadecuado y condensaciones que pueden dañar el aparato.

Instalación en "T" de salida: utilice siempre en la salida de la compacta una instalación en "T" con registro.

Terminal anti viento: debe instalarse siempre un terminal anti viento que evite el retorno de humos.

Depresión en la chimenea: las figuras muestran tres esquemas tipo, con las longitudes y diámetros adecuados. Cualquier otro tipo de instalación debe asegurar que se genera una depresión de 12 Pa (0,12 mbar) medidos en caliente y a la máxima potencia.

Ventilación: para el buen funcionamiento de la compacta **es necesario que el lugar de colocación del aparato disponga de una entrada de aire con una sección mínima de 100 cm², preferentemente junto a la parte trasera de la compacta.** La compacta dispone de un tubo redondo (\varnothing 50 mm) que puede conectarse al exterior de la vivienda. **Se recomienda que esta conexión tenga un máximo de 60 cm de longitud en la horizontal y sin ningún tipo de obstáculo (por ejemplo, curvas).**

En caso de que en la vivienda exista algún sistema de extracción de aire (p. ej., extractor de cocina), será necesario disponer de una sección de ventilación superior y con unas dimensiones conforme a los diversos equipos que extraen aire de la vivienda.

La colocación de la estufa en lugares donde haya extractores de cocina o extractores de humos puede perjudicar el buen funcionamiento de la estufa. Se recomienda que la compacta se desconecte si el extractor está en funcionamiento.

6.4. Instalación con chimenea

Tal y como se muestra en Figura 11, en la instalación de la compacta de *pellets* el tubo de extracción, de 100 mm, comunica directamente con la chimenea. Si el tamaño de la chimenea fuera muy grande, se recomienda entubar la salida de humos con un tubo de diámetro interno mínimo de 100mm.

En la base de la tubería, habrá que realizar una instalación en T para facilitar las inspecciones periódicas y el mantenimiento anual, tal y como se muestra en la Figura 11.



Figura 11 - Vista lateral de la instalación con chimenea, con ejemplo del punto de inspección

Cuando las condiciones atmosféricas sean tan adversas que causen una fuerte perturbación en el tiro de humos de la compacta (en especial si hay viento muy fuerte), se recomienda no utilizarla.

Si no se ha utilizado el equipo durante un período de tiempo prolongado, hay que asegurarse de que no haya obstrucciones en los tubos de la chimenea antes de encenderlo.

7. Instalación hidráulica

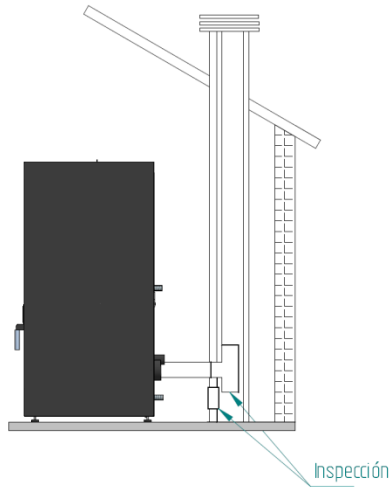
* En el apartado 20 (esquemas de instalación) se muestran los esquemas posibles de conexión en el contexto de una instalación de calefacción central, con o sin sistema para calentar el agua de uso doméstico;

* La compacta de *pellets* trae incorporada una bomba circuladora, un vaso de expansión con un volumen de 6 litros (en el modelo Compacta Eco 12) o 10 litros (en el modelo Compacta Eco 18 y 24 y precarga de 1 bar) y una válvula de seguridad de 3 bar;

* La presión de funcionamiento está entre 1 y 1,5 bar;

* Para poder vaciar el aparato, es necesario hacer una instalación en "T" con una llave de paso en la salida (con conexión al desagüe); la salida de la válvula de seguridad (3 bar) también debe conectarse al desagüe;

* El fluido de transporte de calor debe ser agua con un producto anticorrosión añadido, no tóxico y en la cantidad que recomiende el fabricante; si hay riesgo de congelación en el espacio donde se encuentra la compacta de *pellets* o los conductos de fluido, el instalador debe añadir al fluido circulante un anticongelante en la proporción que recomiende el fabricante, con el fin de evitar que haya congelación en la temperatura mínima absoluta esperada.

7.1. Modo del funcionamiento para radiadores / depósito de inercia



!IMPORTANTE! La estufa está programada para trabajar directamente para radiadores, en caso de que desee instalar la estufa con un depósito de inercia o AQS, se recomienda cambiar la temperatura de "OFF" de la bomba de circulación mediante la colocación de la misma temperatura del depósito o de 1 °C por encima de esta temperatura debe desactivar en lo "Menu Hidro" los modos "Modulating Pump" y "hidro independiente" y cambiar la visualización del modo "Auto" al modo "Manual" y seleccionar la potencia 5 (fuego 5).

Para que estos cambios es necesario para acceder al "Menu Técnico" en la pantalla, por favor solicite la contraseña de fábrica.

8. Combustible

El único combustible que se debe utilizar para el funcionamiento de la compacta es el *pellet*. No se puede usar ningún otro combustible.

Utilice solo *pellets* certificados por la norma EN 14961-2 clase A1 con un **diámetro de 6 mm** y una longitud que puede oscilar **entre 10 y 30 mm**.

La humedad máxima permitida para los *pellets* es igual al 8% de su peso. Para garantizar una buena combustión, los *pellets* deben mantener esas características; por ello, se recomienda mantenerlos en un ambiente seco.

El uso de *pellets* diferentes disminuye la eficacia de la compacta de *pellets* y origina procesos de combustión deficientes.

Es recomendable que escoja siempre pellets certificados y no olvide que antes de comprar grandes cantidades, debe probar siempre una muestra.

Las propiedades físico-químicas de los *pellets* (principalmente el calibre, la fricción, la densidad y la composición química) pueden variar dentro de ciertas tolerancias y de acuerdo con cada fabricante. Este hecho puede provocar alteraciones en el proceso de alimentación y por consiguiente dosis diferentes (con más o menos *pellets*).

La compacta permite el ajuste de la dosis de *pellets* en la fase de arranque y en los niveles de potencia en +25%/-25% (ver punto 10.2.7 del manual – actuaciones transitorias y de potencia)

 **¡AVISO!**

El aparato NO se puede utilizar como incinerador.

9. Utilización de la compacta de *pellets*

! El mantenimiento de la estufa de pellets debe realizarse como se describe en el punto 3.6, página 99 (Garantía). Para ajustar los parámetros de funcionamiento de la estufa de pellets, la dosificación debe ajustarse como se describe en el punto 7 de este manual. La dosis de pellets debe ajustarse en función de la temperatura del gas y del consumo de pellets del aparato a la potencia nominal descrita en la Tabla 1, página 6, para que el aparato suministre la potencia correcta.

Recomendaciones

Antes de comenzar el arranque del aparato, es necesario comprobar los siguientes puntos:

- Asegúrese de que la compacta se encuentra correctamente conectada a la red eléctrica a través del cable de alimentación 230 VAC.



Figura 12 - Enchufe de conexión a la corriente eléctrica

- Compruebe si el depósito de *pellets* está abastecido. En el interior del depósito de *pellets* hay una rejilla de seguridad para evitar que el usuario pueda acceder al tornillo sin fin.
- Compruebe antes de cada encendido que el quemador no se encuentra obstruido.

! **La cámara de combustión de la estufa y la puerta están construidas en chapa de hierro pintada con tinta de alta temperatura, que libera humos en las primeras quemas debido a la cura de la tinta. Si esto ocurre, abra las ventanas y las puertas que den al exterior para ventilar la habitación. Evite tocar la puerta del equipo durante la primera quema para no dejar marcas permanentes en la pintura, ya que esta pasa por una fase más plástica**

durante su proceso de secado. El secado de la pintura se produce a aproximadamente 300 °C durante 30 minutos.

Asegúrese de que el circuito hidráulico se encuentra correctamente montado y que está conectado al agua.

Hay que asegurarse de que en la estancia donde se encuentre la instalación la circulación de aire es suficiente, ya que de no ser así el equipo no funciona correctamente. Por este motivo, hay que prestar atención a si en la sala hay otros equipos de calefacción que consuman aire para su funcionamiento (por ejemplo, equipos de gas, compactas de gasóleo, etc.); no se recomienda el funcionamiento simultáneo de estos equipos.

Las compactas de *pellets* disponen de una sonda para medir la temperatura ambiente. Esta sonda está situada en la rejilla de la parte trasera (Figura 13). Para una lectura más correcta de la temperatura ambiente, evite el contacto del extremo de la sonda con la estructura de la máquina. Si lo desea puede fijarla en la pared junto a la máquina.



Figura 13 - Sonda de temperatura ambiente

10. Mando

10.1. Mando y visualizador



Figura 14 - Mando y visualizador



a) Botón para cambiar de modo manual, automático y para salir de los menús (esc).

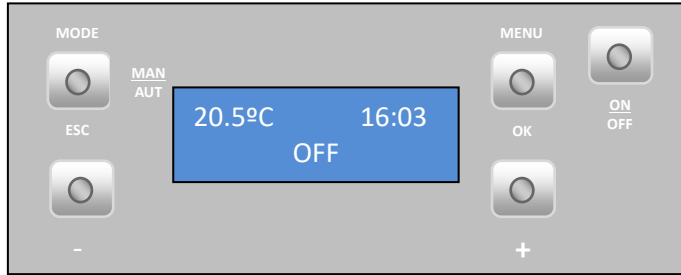

b) Botón de acceso a los menús y tecla de confirmación (ok).



c) Botón para encender / apagar el aparato y para restablecer los errores.



d) Botón para avanzar por los menús hacia la izquierda, para aumentar y disminuir el caudal del ventilador ambiente y aumentar o disminuir la temperatura de punto de ajuste.



e) Botón para avanzar por los menús hacia la derecha y para aumentar y disminuir la potencia de la compacta.

Figura 15 - Teclas del mando

10.2. Resumen del visualizador

10.2.1. Menú

Menú que indica la hora y señala que la compacta está en "off" (apagada) y la temperatura ambiente en °C.

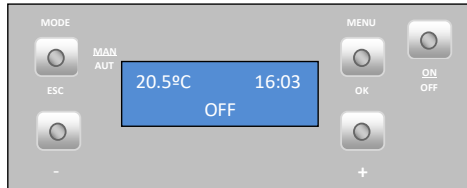

Seleccione el modo de operación: Para seleccionar el modo de funcionamiento, realizar el "modo" para seleccionar el modo manual "Manu" o "Auto" modo automático.

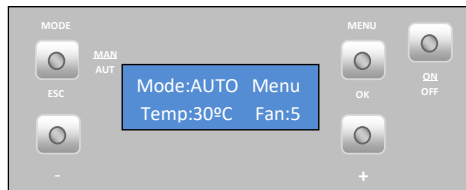

Modo "Auto": en este modo la máquina se enciende a la potencia máxima y permanece en ella hasta alcanzar una temperatura de 1 °C por encima de la temperatura seleccionada (temperatura de punto de ajuste). Cuando alcanza esa temperatura, pasa a funcionar a la potencia mínima.

Se puede variar la temperatura de punto de ajuste, de 5 a 40 °C, pulsando la tecla "-" y "+".

Modo "Manu": En este modo la máquina funcionará en la potencia seleccionada utilizando la tecla "-", que puede variar entre 1 (potencia mínima de la máquina) a 5 (potencia máxima).

10.2.2. Temperatura del agua

Para definir la temperatura del agua pulse la tecla Menú veces y aparecerá "Temp. Agua", pulse "set" y aparecerá el menú "Set Calefacción".

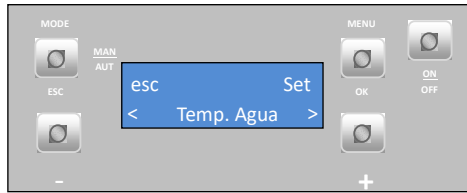

- Temperatura de calefacción

Para definir la **temperatura de calefacción** deseada pulse "set" y comenzará a parpadear; pulse la tecla "+" o "-" para seleccionar el valor deseado y pulse "ok" para confirmar el valor. Pulse la tecla "esc" y en seguida la tecla "+".

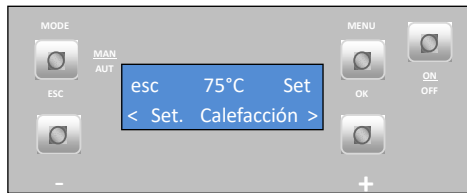

Nota: la temperatura del agua puede ser regulada por el usuario (temperatura de set-point del agua) entre 50 y 80 ° C.

- Temperatura de los sanitarios (**este modo no está activo**)

10.2.3. Fecha/hora

Ajuste de **fecha y hora**: pulse la tecla "Menú" dos veces, pulse la tecla "+" una vez y aparecerá "Fecha", pulse "Set" aparece el menú:

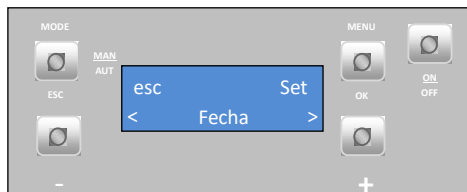

- Año

Para ajustar el **año**, pulse "Set" y comenzará a parpadear. A continuación, pulse la tecla "+" o "-" para seleccionar el año deseado y pulse "OK" para aceptar el valor. Para pasar al siguiente menú, pulse la tecla "+" y aparecerá el menú "Mes".

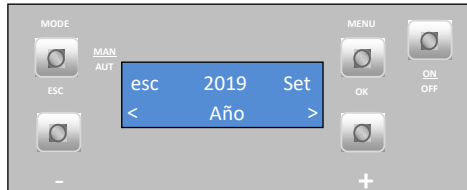

- Mes

Para ajustar el **mes**, pulse en "Set" y comenzará a parpadear. A continuación, pulse la tecla "+" o "-" para seleccionar el mes deseado y pulse "OK" para aceptar el valor. Pulse la tecla "+" para pasar al menú "día del mes".



- Día del mes

Para ajustar el **día del mes**, pulse "Set" y comenzará a parpadear. A continuación, pulse la tecla "+" o "-" para seleccionar el día deseado y pulse "OK" para confirmar el valor. Pulse la tecla "+" para pasar al menú "Mes".

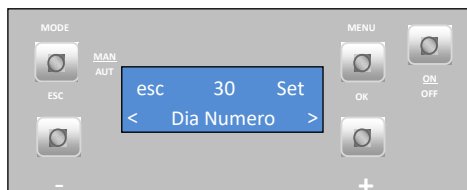

- Día de la semana

Para ajustar el **día de la semana**, pulse "Set" y comenzará a parpadear. A continuación, pulse la tecla "+" o "-" para seleccionar el día pretendido y pulse "OK" para confirmar el valor. Pulse la tecla "+" para pasar al menú "Hora".

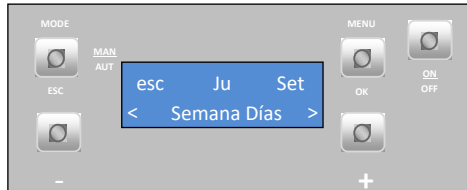

- Hora

Para ajustar la **hora**, pulse "Set" y comenzará a parpadear. A continuación, pulse la tecla "+" o "-" para seleccionar la hora pretendida y pulse "OK" para confirmar el valor. Pulse la tecla "+" para pasar al menú "Minutos".

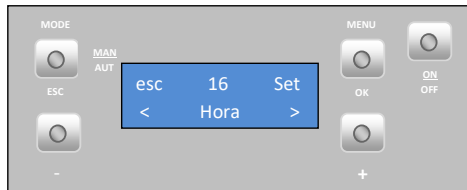

- Minutos

Para ajustar los **minutos**, pulse "Set" y comenzará a parpadear. A continuación, pulse la tecla "+" o "-" para seleccionar los minutos deseados y pulse "OK" para confirmar el valor. Pulse la tecla "esc" y en seguida la tecla "+" para pasar al menú "Crono".

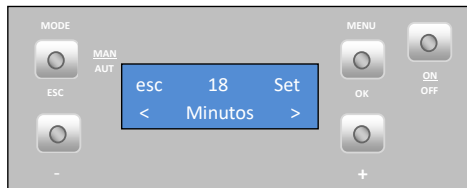

10.2.4. Crono

La compacta dispone de un programador horario que sirve para que la compacta se encienda y se apague a determinada hora.

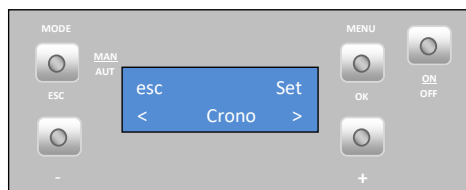

- Habilitaciones

Para **habilitar el crono**, pulse "Set" y aparecerá el menú "Habilitación". Solo podrá activarse tras definir los programas, como se muestra en los siguientes puntos.

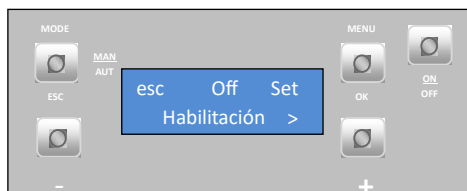

Los programas pueden ser definidos de dos maneras distintas, por el menú "carga de perfil" o por el programador diario P1 a P6 (**sólo podemos tener activa una opción, no funcionan al mismo tiempo**). Pulse la tecla "+" para pasar al menú "Carga Perfil".

Hay 10 programaciones semanales predefinidas en el Crono (ver anexos capítulo 25) con la selección de éste, ejecuta el programa de lunes a viernes y de sábado a domingo cargar en "set" y empieza a parpadear, pulsando la tecla "+" o "-" para seleccionar el programa deseado, cargar en "ok" para confirmar la elección. Pulse la tecla "+" para pasar al menú "Reiniciado".

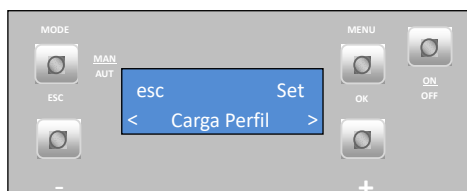

En este menú es posible borrar todos los programas definidos. Para ello, pulse "Set" y aparecerá el menú "Confirme?". Vuelva a pulsar "Set" para confirmar la orden de borrar los programas o pulse "esc" para salir y en seguida la tecla "+" para pasar al programador diario.

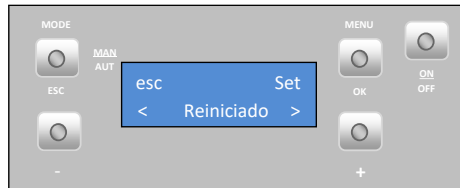

El **programador** de la máquina permite efectuar 6 programas diferentes que se pueden asociar a cada uno de los días de la semana.

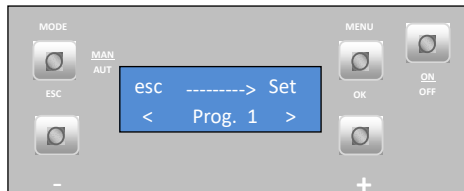

Para definir los **programas de "P1" a "P6"**, seleccione el programa deseado, con las teclas "-" y "+", y pulse "Set" para escoger el programa. Aparece el menú "Habilitación" (**sólo puede ser habilitado después de la programación horaria**). Pulse la tecla "+" para pasar al menú "Hora Enc."

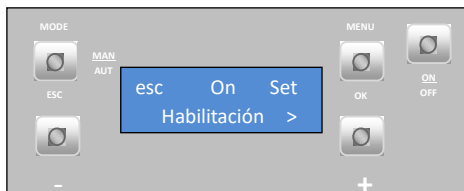

Para seleccionar la **hora de encendido** en el programa P1, pulse "Set" y comenzará a parpadear. A continuación, pulse la tecla "+" o "-" para seleccionar la hora deseada y pulse "OK" (aceptar) para confirmar el valor. Pulse la tecla "+" para pasar al menú "P1 H. Stop" (P1 hora de parada).

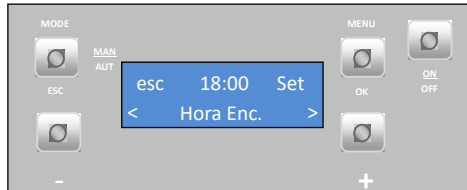

Para seleccionar la **hora de parada** en el programa P1, pulse "Set" y comenzará a parpadear. A continuación, pulse la tecla "+" o "-" para seleccionar la hora deseada y pulse "OK" para confirmar el valor. Pulse la tecla "+" para pasar al menú "P1 Temp. Aire".

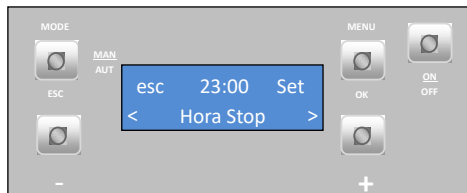

Importante: Cada programa sólo se puede configurar dentro del **mismo** día.

Para seleccionar la **temperatura de set de aire ambiente** en el programa P1, pulse "Set" y comenzará a parpadear. A continuación, pulse la tecla "+" o "-" para seleccionar la temperatura deseada y pulse "OK" para confirmar el valor. Pulse la tecla "+" para pasar al menú "Temp. Agua".

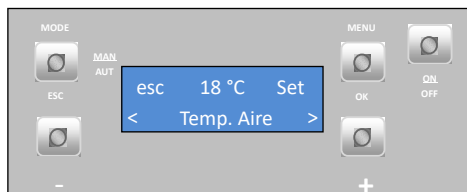

Para seleccionar la **temperatura de set de agua** en el programa P1, pulse "set" y comenzará a parpadear; pulse la tecla "+" o "-" para seleccionar la temperatura deseada y pulse "ok" para confirmar el valor. Pulse la tecla "+" para pasar al menú "Fuego" (Potencia de trabajo).

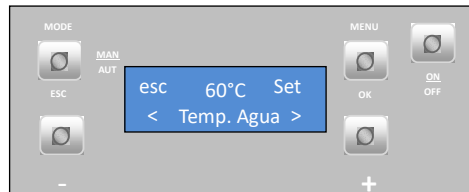

Para seleccionar la **potencia de trabajo** (de 1 a 5) en el programa P1, pulse "Set" y comenzará a parpadear. A continuación, pulse la tecla "+" o "-" para seleccionar la potencia deseada y pulse "Ok" para confirmar el valor. Pulse la tecla "+" para pasar al menú "Día".

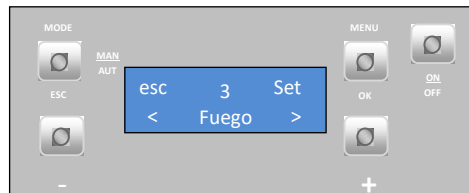

Para seleccionar los **días de la semana** en los que queremos que funcione el programa P1, pulse "Set" y con las teclas "-" y "+" escoja el día de la semana. Pulse "Set" y comenzará a parpadear. Con las teclas "-" y "+" escoja la opción "On" (activar) u "Off" (desactivar). Pulse "OK" para confirmar la elección. Pulse la tecla "esc" para pasar al menú "Día". Para que el programa esté activo debe cargarse seis veces en "-" para acceder al menú "Habilitación".

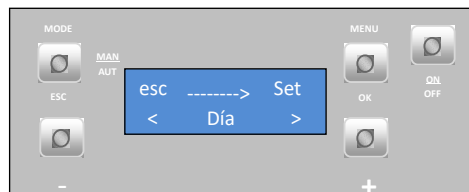

Volver a cargar en "set" y comenzará a parpadear, pulse las teclas "+" o "-" para seleccionar "On" u "Off". Cargar en "ok" para confirmar la elección.

Efectúe el mismo procedimiento para los programas de P2 a P6.

Para **activar el modo Crono**, pulse una vez en "esc" y luego en la tecla "-" hasta que encuentre el menú "Habilitación", pulse la tecla "set" y empieza a parpadear, pulse la tecla "+" o "-" para seleccionar "On" o "Off", pulse "OK" para confirmar la selección. Pulse una vez en la tecla "esc" y luego una vez en la tecla "+" para pasar al menú "Sleep".

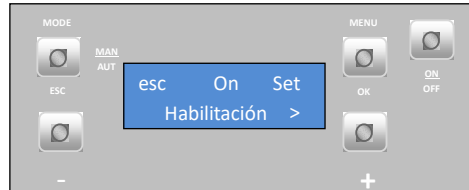

Nota:

- Después de parametrizar los programas no olvidarse de hacer la habilitación de los mismos (menú "habilitaciones").
- Sólo podemos tener activo en el Crono el perfil semanal o el Diario (no funcionan al mismo tiempo).
- Cuando el crono queda habilitado es posible verificar en el display el siguiente mensaje "crono prog".

10.2.5. Sleep (este menú solo aparece con la compacta en ON)

El menú "Sleep" (apagado automático) permite programar la hora para que la compacta se apague.

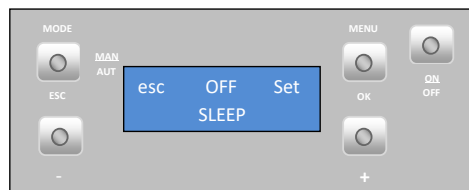

Pulse "Set" y comenzará a parpadear la hora. Mediante las teclas "-" y "+", puede escoger la hora deseada. Después de escoger la hora, pulse "OK" para confirmar. Pulse "Esc" para volver al menú y "+" para avanzar al menú "Info".

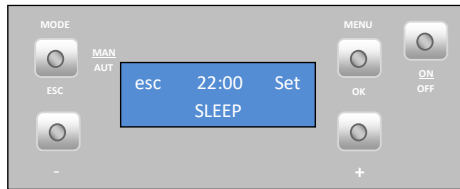

10.2.6. Info

En este menú, el usuario puede visualizar algunas informaciones sobre la Compacta.

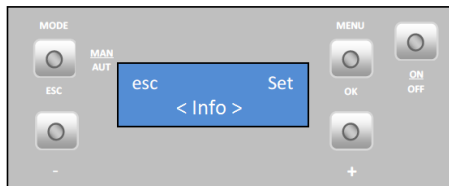

Al pulsar "Set", aparecerá el menú "Código de tarjeta".

Código del software/firmware de la placa electrónica ("mother board"). Si pulsa la tecla "+", pasa al menú siguiente "Código de Seguridad".

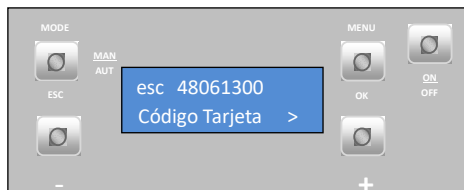

Código del software/firmware de seguridad. Si pulsa la tecla "+", pasará al siguiente menú "código Display".

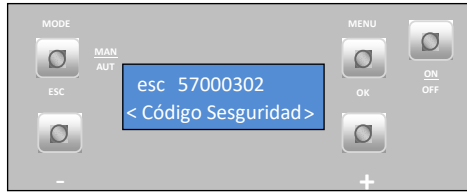

Código do software/firmware del display. Si pulsa la tecla "+", pasará al siguiente menú código de parámetros.

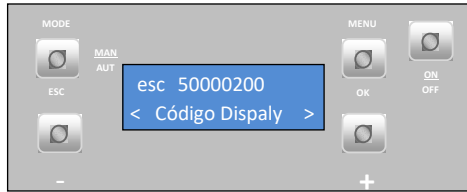

Código de parámetros. Pulsando la tecla "+" pasa al menú siguiente "horas de Funcionamiento".

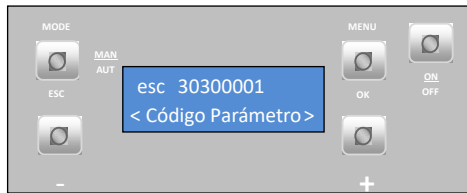

Este menú indica cuántas horas de trabajo tiene la Compacta.

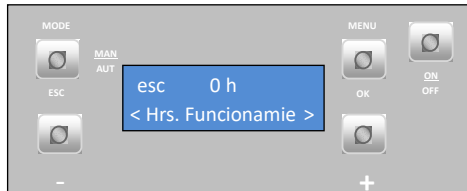

Este menú indica cuántas horas de trabajo tiene la Compacta después del último servicio de asistencia.

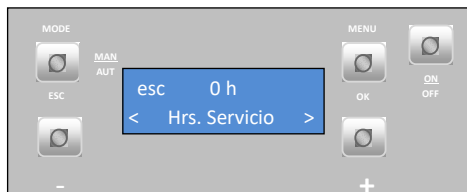

Muy Importante: Cuando la máquina esté cerca de alcanzar las horas de servicio se recomienda la llamada de un técnico acreditado para realizar el mantenimiento de la compacta.

Este menú indica la fase/estado en que se encuentra la Compacta.

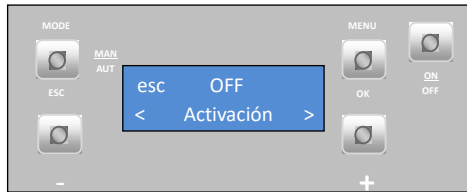

Velocidad (rotaciones por minuto) de funcionamiento del extractor de humos.

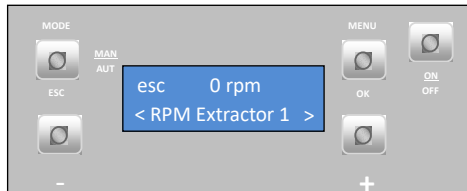

Flujo de aire medido por el sensor de aire (solo en el modelo 18 y 24kW).

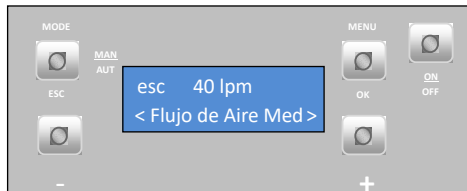

Consumo teórico de *pellets*.

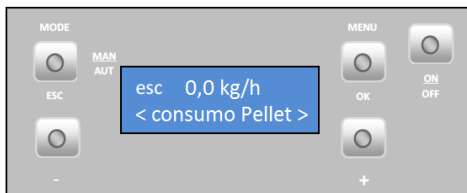

Temperatura de humos.

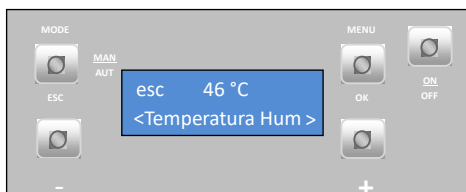

Tiempo alimentación de *pellets*.

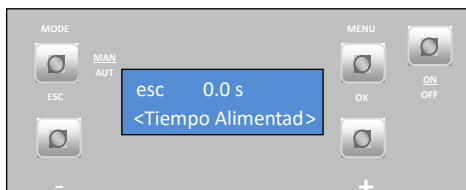

Presión de agua en la compacta.

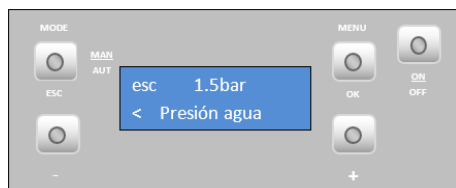

Pulse la tecla "esc" una vez y luego en "+" para pasar al menú "Programación".

10.2.7. Menú Programación

Para cambiar la configuración de la compacta pulsar en "set", aparece el menú "Idioma" para seleccionar el idioma.

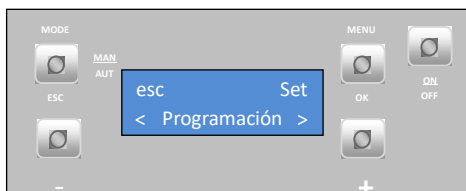

- Idioma

Para seleccionar el **idioma**, pulse "set" y con las teclas "+" o "-" seleccione el idioma deseado (**Pt** – Portugués, **Nl** – Holandés, **Gr** – Griego, **It** – Italiano, **En** – Inglés, **Fr** – Francés, **Es** – Español o **De** – Alemán). Pulse "OK" para confirmar. Pulse la tecla "+" para pasar al menú "eco".

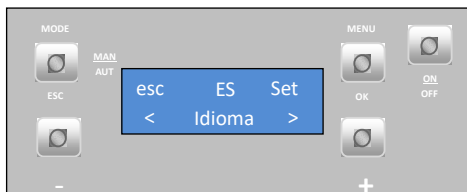

- Modo eco

Cuando activamos el modo "ECO" con la función Thermostat, la compacta funciona a la potencia máxima hasta que el termostato abre el contacto (NO) y pasa a funcionar a la potencia mínima durante un intervalo de tiempo previamente establecido (**Shutdown delay time**: valor de fábrica: 20 minutos). Después de este intervalo de tiempo, la estufa se apaga. Desde la fase de apagado de la máquina tenemos el contaje de otro intervalo de tiempo previamente definido (**Starup delay time**: valor de fábrica: 20 minutos), para cuando el termostato cierra el contacto (NC), la misma pasa a activación.

Starup delay time (tiempo de espera On): es el tiempo de espera después del contacto del termostato se cierre (NC), para activar la máquina.

Shutdown delay time (tiempo de espera Off): es el tiempo de espera después del contacto del termostato se abre (NO), para parar la máquina.

Nota: para activar este sistema de funcionamiento la primera vez tenemos que pulsar el botón On/Off en el display. Para habilitar el "modo eco", pulse "Set" y comenzará a parpadear. Con las teclas "-" y "+", escoja la opción "On" (activar) u "Off" (desactivar). Pulse "Set" para confirmar la elección. Pulse "Esc" para volver al menú anterior y, a continuación, pulse "+" para avanzar al menú "Iluminación".

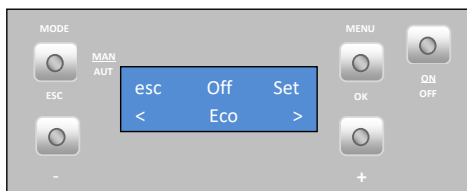

- Iluminación

Pulse "set" y comenzará a parpadear. Pulse la tecla "+" o "-" para seleccionar el tiempo que pretende que la iluminación de la pantalla (display) esté activada o escoja la opción "On" para mantener la luz siempre encendida. Pulse "OK" para confirmar el valor. Pulse la tecla "+" para pasar al menú "Control Remoto".

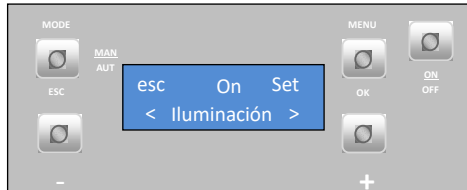

- Control remoto (no aplicable)

Esta función activa o desactiva el mando de infrarrojos. Pulse la tecla "set" y la tecla "+" o "-" para seleccionar el modo "on" u "off", pulse "OK" para confirmar. Pulse la tecla "+" para pasar al menú "unidad de temperatura".

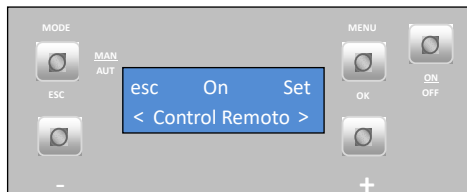

Nota: Hay comandos de TV que tienen la misma frecuencia del mando de la estufa, estos influyen en su funcionamiento por lo que se recomienda su desactivación si esto ocurre.

- Unidad de temperatura (°C/°F)

Para seleccionar °C/°F, pulse "Set" y comenzará a parpadear. A continuación, pulse la tecla "+" o "-" para seleccionar "°C", "°F" o "Auto" y pulse "OK" para confirmar la selección. Pulse la tecla "+" para pasar al menú "Recetas Combustión".

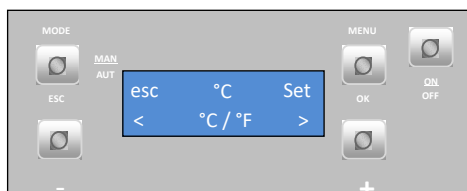

- Recetas de Combustion

Pulse "Set" y aparecerá el menú "Recetas Combustión".

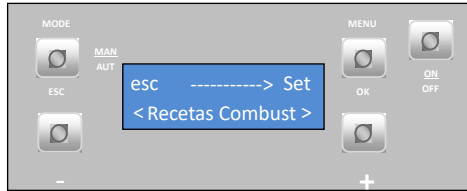

- Pellet

Esta función permite aumentar o disminuir en un 25 % la **cantidad de pellets en el proceso de arranque y potencia**. Pulse "Set" y comenzará a parpadear. A continuación, pulse la tecla "+" o "-" para aumentar o disminuir (de -10 a +10), según lo que desee. Cada unidad tiene que multiplicarse por 2,5 para obtener el porcentaje correcto. Pulse "OK" para confirmar el valor. Pulse la tecla "+" para pasar al menú "Aire".

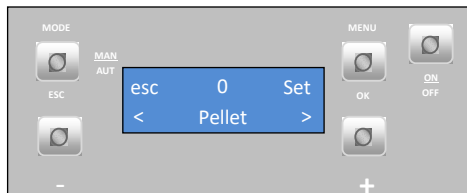

- Aire

Esta función permite aumentar o disminuir en un 25 % las **rotaciones del extractor de humos en el proceso de arranque y potencia**. Pulse "Set" (configurar) y comenzará a parpadear. A continuación, pulse la tecla "+" o "-" para aumentar o disminuir (de -10 a +10), según lo que desee. Cada unidad tiene que multiplicarse 2,5 para obtener el porcentaje correcto. Pulse "OK" para confirmar el valor. Pulse la tecla "+" para pasar al menú "Carga Pellet".

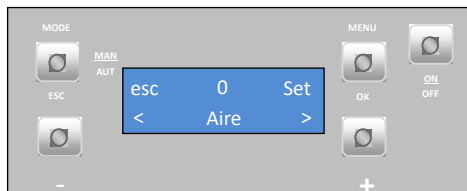

- Carga Pellet (esta función sólo aparece con la máquina en Off)

Esta función permite activar el **motor del sin fin** para llenar el canal cuando se quede vacío para que no falle el encendido. Pulse "Set" y aparecerá la opción "OK". Pulse "OK" para activar el motor, aparecerá el mensaje "Habilitado" y pulse "Esc" para pararlo. Pulse la tecla "+" para pasar al menú "Limpieza".



- Limpieza

Esta función permite efectuar la **limpieza** del cestillo de quema de forma manual. Pulse "Set" y aparecerá el mensaje "OK". Pulse "OK" para iniciar la limpieza y aparecerá el mensaje "Habilitado" y pulse "Esc" para pararlo. Pulse la tecla "+" para pasar al menú "Inicio Bomba".



- Inicio Bomba (esta función sólo aparece con la máquina en Off)

Esta función permite accionar la **bomba de agua** de forma manual. Cargar en "set" y aparece el mensaje "Habilitado" y pulse "Esc" para pararla.

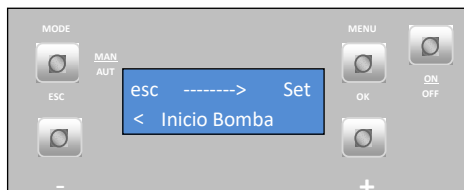

Pulse la tecla "ESC" una vez y luego el signo "+" para ir al menú "Menú técnico".

El menú técnico no está disponible para el consumidor final.

10.2.8. Menú técnico

Esta función le permite ajustar las diferentes variables de la salamandra, pulse "SET" y el menú "contraseña" para entrar en el menú técnico.



Pulse OK y comienza a parpadear "A", con el "+" y "-" teclas seleccionar la letra deseada, pulse OK para confirmar y "00" comenzará a parpadear, con el signo "+" y "-" botones seleccionan el número deseado, confirme bien y entrar en el menú "configuración general".

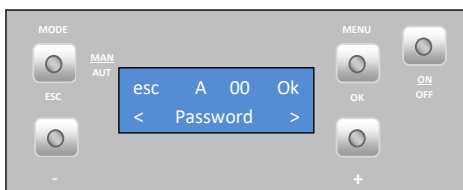

Nota: la contraseña se proporciona únicamente a personal autorizado.

11. Lista de alertas/averías/recomendaciones

Alerta	Código		Causa y solución
Fallo en la ignición	A01	Tiempo máximo 900 s	<ul style="list-style-type: none"> - Canal del sin fin vacío – volver a efectuar el arranque - Resistencia quemada – sustituir resistencia - Cestillo de quema mal colocado - Sinfín bloqueado – Desbloquear - Temperatura de humos sobrepasa el valor de activación.
Llama apagada o falta de <i>pellets</i>	A02	Temperatura inferior a 40 °C	<ul style="list-style-type: none"> - Depósito de <i>pellets</i> vacío
Exceso de temperatura en la cuba de <i>pellets</i>	A03	> 110 °C	<ul style="list-style-type: none"> - El ventilador ambiente no funciona - llamar al servicio de asistencia - Termostato averiado – llamar al servicio de asistencia - Máquina con ventilación deficiente
Exceso de temperatura de humos	A04	> 250 °C para C12 >290 °C para C18 y C24	<ul style="list-style-type: none"> - El ventilador ambiente no funciona o está en un nivel de potencia bajo – aumentar el nivel al máximo (si el problema persiste, llamar al servicio de asistencia) - Tiro insuficiente - Exceso de <i>pellets</i> - Sonda de humos averiada
Alarma presostato	A05	Puerta abierta, falta de depresión o avería del extractor durante 180 s	<ul style="list-style-type: none"> - Cerrar la puerta y eliminar el error de presostato averiado - Obstrucción del tubo de extracción o extractor averiado
Sensor de masa de aire	A06	Delta de 40 lpm durante 3600 s (solo modelos C18 y C24)	<ul style="list-style-type: none"> - Chimenea con tiro insuficiente o tubería entrada de obstruida
Puerta abierta	A07	Puerta abierta durante 180 s	<ul style="list-style-type: none"> - Cerrar la puerta – eliminar el error - Sensor de masa de aire averiado
Error en el extractor de humos	A08	Error en la conexión	<ul style="list-style-type: none"> - Comprobar conexión - Compruebe que el ventilador no está bloqueado
Error en el sensor de humos	A09	Error en la conexión	<ul style="list-style-type: none"> - Comprobar conexión
Error en la resistencia de <i>pellets</i>	A10	Error en la conexión	<ul style="list-style-type: none"> - Comprobar conexión - Resistencia averiada
Error motor del sin fin	A11	Error en la conexión	<ul style="list-style-type: none"> - Comprobar conexión - Motor sinfín averiado
Alarma nivel de <i>pellets</i>	A15		<ul style="list-style-type: none"> - Comprobar conexión
Presión de agua fuera del intervalo de funcionamiento	A16		<ul style="list-style-type: none"> - Comprobar conexión - Comprobar presión circuito hidráulico - Ajustar la presión (1bar) en el circuito hidráulico (rango de 0,5 a 2,9)
Exceso de temperatura del agua	A18		<ul style="list-style-type: none"> - Comprobar conexión - Comprobar funcionamiento bomba - Purgar circuito hidráulica - Compruebe que los disipadores de calor están abiertos

Tabla 2 - Lista de alarmas

 Nota importante: todas las alertas originan la parada automática de la máquina. Será necesario eliminar el aviso y reiniciar. Para reiniciar la máquina, deberá mantener pulsado el botón "On/Off" durante 10 segundos hasta oír la señal sonora.

- Anomalías

Anomalías
Mantenimiento
Fallo en el sensor de aire
Bajo nivel de <i>pellets</i>
Puerta abierta
Fallo en el sensor de temperatura de aire
Fallo en el sensor de temperatura de agua
Fallo en el sensor de presión de agua
Presión de agua cercana a los límites del intervalo de funcionamiento

Tabla 3 - Lista de anomalías

 Nota importante: la anomalía de **mantenimiento** (mensaje "service" en la pantalla) significa que la compacta tiene más de 2100 horas trabajadas. El cliente debe hacer el mantenimiento de la compacta y solo después reiniciar el contador de horas (acceso a través del menú Técnico) para eliminar el mensaje de anomalía. Esta anomalía no influye en el normal funcionamiento de la compacta, solo es un aviso.

 Nota importante: solo se consigue hacer el reset de cualquier error si este está parpadeando en la pantalla, en el caso de que el error aparezca de manera fija en pantalla tiene que pulsar una vez la tecla "Mode".

¡AVISO!

Para apagar el aparato, en caso de emergencia, debe parar el equipo de manera normal.

¡AVISO!

CUANDO ESTÁ FUNCIONANDO, EL EQUIPO SE CALIENTA, POR LO QUE HAY QUE TENER CUIDADO AL TOCAR EL CRISTAL DE LA PUERTA Y SU TIRADOR.

12. Electrónica Columbus

Las estufas Solzaima pueden estar equipadas con la electrónica Columbus, la pantalla Columbus es la que se muestra a continuación. Para confirmar si su equipo está equipado con esta electrónica, compruebe el número de serie del equipo y consulte la Tabla 4.

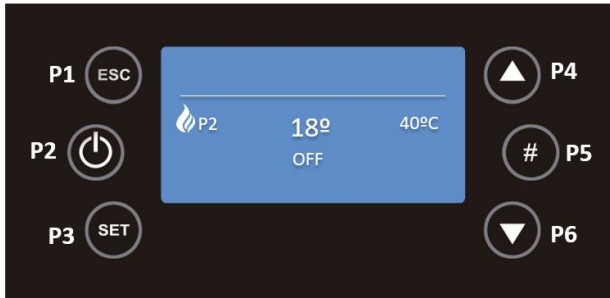

Electrónica Columbus	Nº Serie de los equipos
Compacta Eco 12	≥ 01-24-00048
Compacta Eco 18	≥ 01-24-00127
Compacta Eco 24	≥ 01-24-00169

Tabla 4 - Nº de serie con electrónica Columbus







12.1. Display

Cuando el aparato está conectado a la corriente eléctrica, el display del aparato muestra el estado de la estufa "OFF", la activación cronológica, los errores del sistema, las funciones activas, la potencia de combustión seleccionada, la potencia de ventilación seleccionada, la temperatura ambiente actual y el valor de set-point de temperatura ambiente seleccionado.

En el menú de entrada al pulsar la tecla:

- "P1" puede salir del menú/submenú;
- "P2" es posible encender el equipo, o, apagar el equipo. El mismo botón permite restablecer el error en caso de bloqueo de la estufa, pulsando 3 segundos continuamente, permite también la activación del Crono en el submenú correspondiente;

- "P3" es posible acceder al menú 1 del usuario, pulsando 3 segundos sobre el mismo botón podemos acceder al menú 2 del usuario y también permite guardar los cambios;
- "P4" es posible entrar en el menú Potencia Combustión;
- "P5" es posible entrar en el menú Informaciones y también activar un intervalo de tiempo del Crono;
- "P6" es posible entrar en el menú Termostato Compacta;
- "P3" + "P5" durante 3 segundos es posible acceder al menú de informaciones secundarias presente en el menú de servicios donde se puede comprobar un conjunto de variables.

Led	Significado
D  S  FS 	<ul style="list-style-type: none"> • Cuando este Led está activo indica que el Crono está en Modo Diario ON, Modo Semanal ON o Modo Fin de Semana ON.
	<ul style="list-style-type: none"> • Cuando este Led está activo significa que la temperatura ambiente solicitada ya ha sido alcanzada.
	<ul style="list-style-type: none"> • Verano
	<ul style="list-style-type: none"> • Invierno



LA ESTUFA SIEMPRE DEBE SER DESACTIVADA POR EL MISMO MÉTODO QUE ESTABA ACTIVO. DURANTE EL PROCESO DE ACTIVACIÓN, EL EQUIPO NUNCA DEBE DESCONECTARSE.

12.2. Menú Configuraciones

12.2.1. Idioma

Pulsando la tecla P3 durante 3 segundos, aparecerán los menús de Configuraciones, Service, Teclado y Menú Sistema.

ESTE ÚLTIMO ES UN MENÚ DE ACCESO EXCLUSIVO AL SERVICIO TÉCNICO Y REQUIERE UNA CONTRASEÑA PARA ELLO.

Con las teclas P4 y P6 debes seleccionar el menú deseado y luego pulsar P3 para validar la elección, en este caso será el menú Configuraciones.

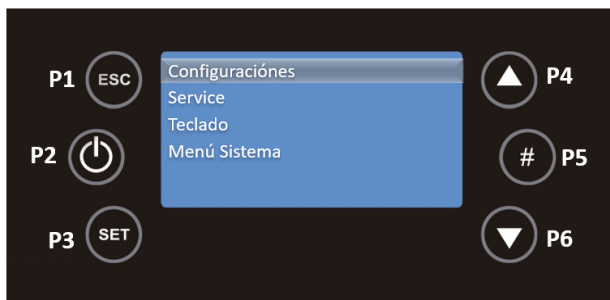

Seleccione el submenú Idioma con la tecla P6 y para validar la entrada en este submenú la tecla P3.

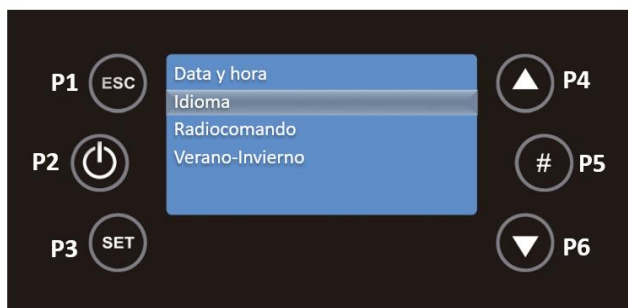

Dentro de este submenú, con P4 y P6 seleccione el idioma deseado y pulse la tecla P3 de nuevo para validar.



Para salir del menú Idioma, pulse la tecla P1.

12.2.2. Data y Hora

• Hora

En la pantalla principal, pulsando la tecla P3 durante 3 segundos se puede acceder al menú Configuraciones, pulsando P3 de nuevo para entrar en este menú.

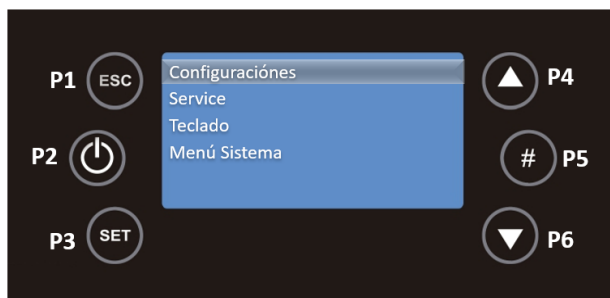

Con la tecla P3 seleccione Data y hora.

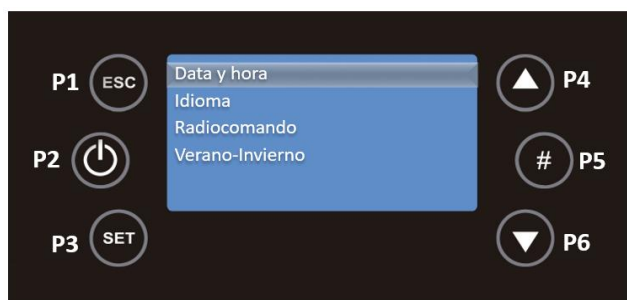

Ya en el menú Data y hora, seleccione la hora con las teclas P4 y P6 y pulse P3, la hora aparecerá en modo editable, parpadeando, con P4 y P6 seleccione la hora correcta y pulse P3 para validarla.



Lo mismo debe hacerse para los Minutos, con P6 seleccione Minutos y pulse P3, los minutos aparecerán en modo editable, parpadeando, con P4 y P6 seleccione los minutos correctos y pulse P3 para validar.



- **Data**

En el mismo menú, seleccione el Día con las teclas P4 y P6 y pulse P3, el día aparecerá en modo editable, parpadeando, con P4 y P6 seleccione el día correcto y pulse P3 para validarlo.



Para editar el Mes debe utilizar las teclas P4 y P6 para seleccionar este campo y luego P3, el mes aparecerá en modo editable, con P4 y P6 seleccione el mes deseado y pulsando de nuevo P3 para validarlo.



El Año sigue el mismo procedimiento, presione las teclas P4 y P6 para pasar al Año, use la tecla P3 para editar este campo, el año aparecerá en modo editable. Con P4 y P6 seleccione el año deseado y pulse P3 para validarlo.



EL DÍA DE LA SEMANA (DE DOMINGO A SÁBADO) CAMBIA SEGÚN EL DÍA DE LA SEMANA SELECCIONADO.

12.2.3. Verano-Invierno (no se aplica)

En la pantalla principal, pulsando la tecla P3 durante 3 segundos se puede acceder al menú Configuraciones, pulsando P3 de nuevo para entrar en este menú.

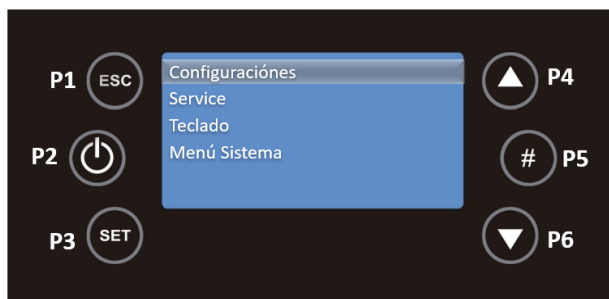

Utilice la tecla P6 para seleccionar el submenú Verano-Invierno y para validar la entrada en este submenú utilice la tecla P3.



Pulsando las teclas P4 y P6, puede elegir entre el modo de Verano o de Invierno, este menú le permite modificar el funcionamiento de la unidad hidráulica según la estación. Utilice la tecla P3 para validar la elección.



12.3. Menú Teclado

Pulsando la tecla P3 durante 3 segundos, aparecerán los menús Configuraciones, Service, Teclado y Menú Sistema. Con las teclas P4 y P6 seleccione el menú deseado y luego pulsar P3 para validar la elección, en este caso será el menú Teclado.

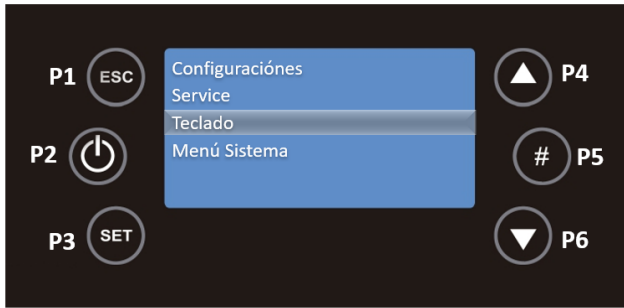

En este menú están las funciones Contraste, Min Brillo, Dirección Teclado, Screen Saber y Códigos de Firmware.



12.3.1. Contraste

Pulsando la tecla P3 para validar la elección de esta función, con las teclas P4 y P6 puede ajustar el contraste entre 0 y 30 para su pantalla. Para volver al menú del teclado, pulse P1.



12.3.2. Min Brillo

En el menú Teclado con P4 y P6 seleccione la función Min Brillo pulsando la tecla P3. Con las teclas P4 y P6 puedes ajustar el brillo entre 0 y 20 para tu pantalla. Para volver al menú del teclado, pulse P1.



12.3.3. Screen Saver

En el menú Teclado con P4 y P6 seleccione la función Screen Saver pulsando la tecla P3. En esta función puede activar o desactivar el bloqueo de la pantalla. Para volver al menú del teclado, pulse P1.

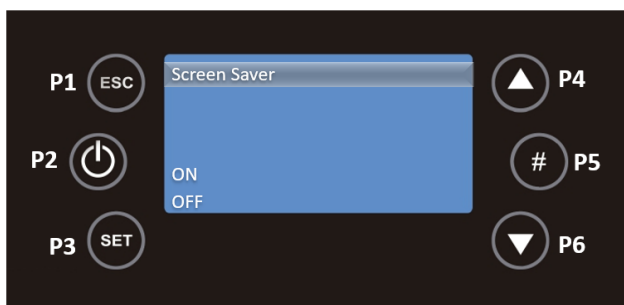

12.3.4. Códigos de Firmware

En el menú Teclado con P4 y P6 seleccione la función Códigos Firmware pulsando la tecla P3. Esta función, sólo de consulta, permite ver la dirección de comunicación de la placa de control, el tipo de placa y la versión del firmware.



Para volver al menú Teclado, pulse P1. Pulsando esta tecla dos veces se mostrarán los menús de Configuraciones, Teclado, Service y Menú Sistema.

12.4. Menu Service

Pulsando la tecla P3 durante 3 segundos, aparecerá el menú Configuraciones, Service, Teclado y Menú Sistema. Con las teclas P4 y P6 debes seleccionar el menú deseado y luego pulsar P3 para validar la elección, en este caso será el menú Service.

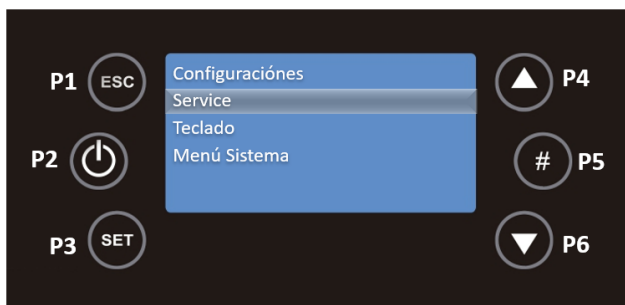

Este menú contiene las siguientes funciones.

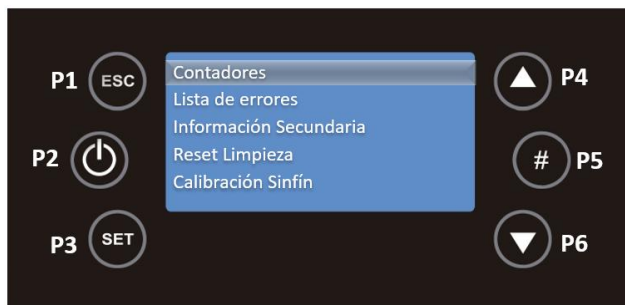

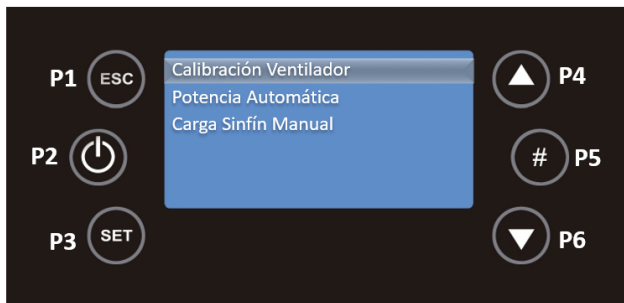

12.4.1. Contadores

Seleccione Contadores con la tecla P3 para validar la entrada en este submenú. Esta función permite ver las horas de trabajo, el número de encendidos y el número de encendidos fallados.

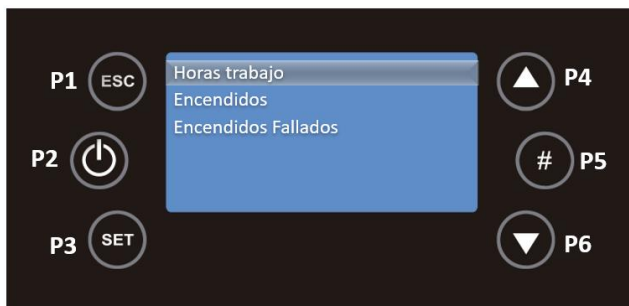

Con las teclas P4 y P6, seleccione el submenú que desea consultar y pulse P3 para validar. Para volver al menú Service, pulse P1.



12.4.2. Lista de errores

En el menú Service con P4 y P6 seleccione el submenú Lista de errores pulsando la tecla P3 para validar.

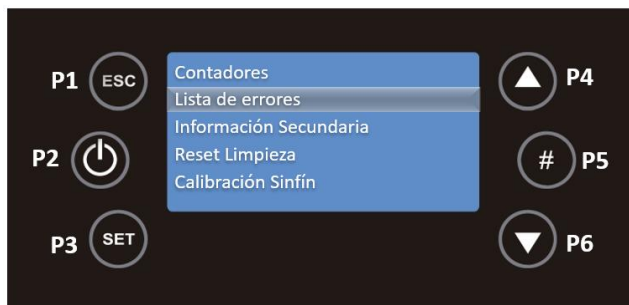

Este submenú muestra los últimos 10 errores que se produjeron, en cada línea se muestra el código de error y la fecha y hora en que se produjo. Para volver al menú Service, pulse P1.



12.4.3. Información Secundaria

En el menú Service, seleccione el submenú Información Secundaria con P4 y P6, y luego pulse la tecla P3.

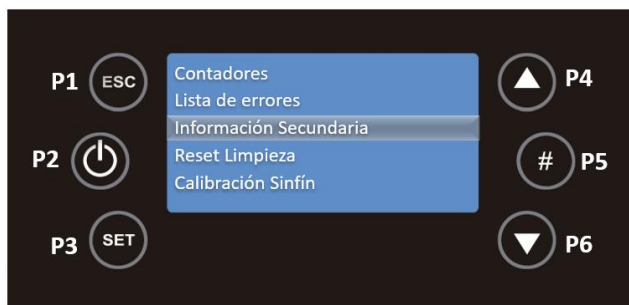

En esta función se puede consultar el código del producto, el estado del extractor de humo, el sinfín, el ventilador de ambiente y el estado de las salidas.

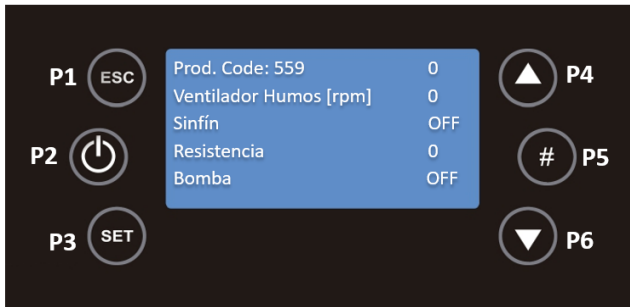

Se puede consultar la temperatura del humo, la temperatura ambiente y el estado de las entradas. Si el estado de la entrada es abierto (0) o cerrado (1).



12.4.4. Reset Limpieza

En el menú Service con P4 y P6 seleccione la función Reset Limpieza, pulsando la tecla P3.

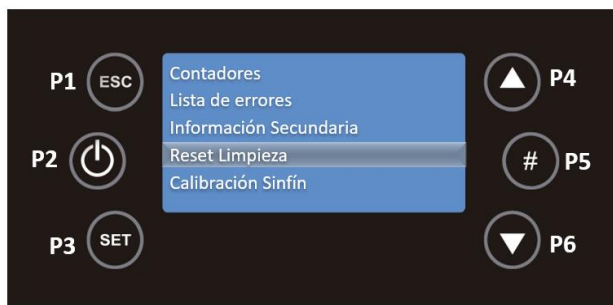

En esta función se puede activar o desactivar esta función. Para volver al menú Service, pulse P1.

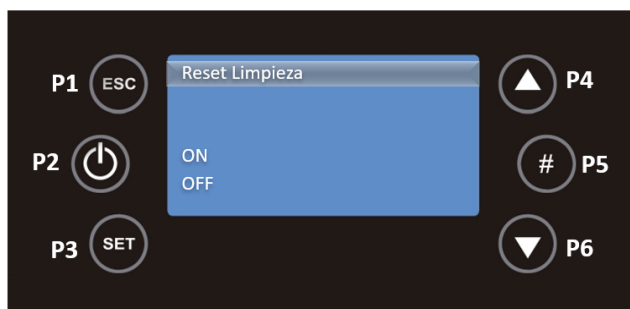

12.4.5. Calibración Sinfín

En esta función se puede activar o desactivar esta función. Para volver al menú de servicio, pulse P1.

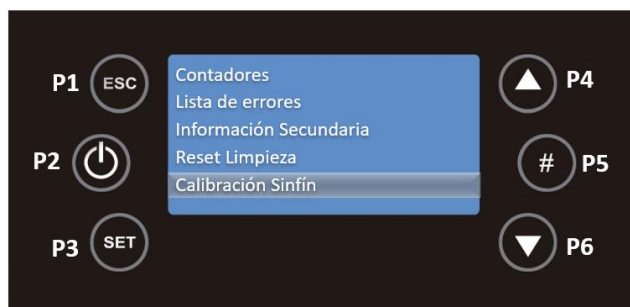

En este submenú con las teclas P4 y P6 se puede ajustar la cantidad de *pellets* a alimentar, entre -7 (-14%) y 7 (+14%). Para volver al menú Service, pulse P1.

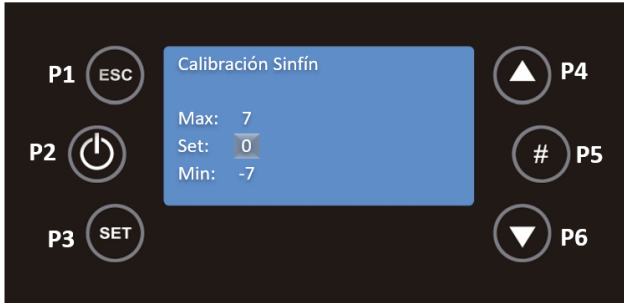

12.4.6. Calibración Ventilador

En el menú Service con P4 y P6 seleccione el submenú Calibración Ventilador pulsando la tecla P3.

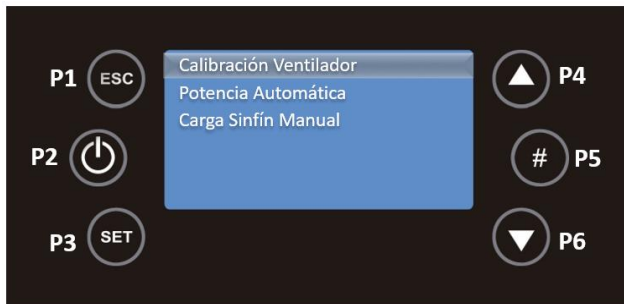

En este submenú con las teclas P4 y P6 puedes ajustar la velocidad del ventilador entre -7 (-21%) y 7 (+21%). Para volver al menú de servicio, pulse P1.

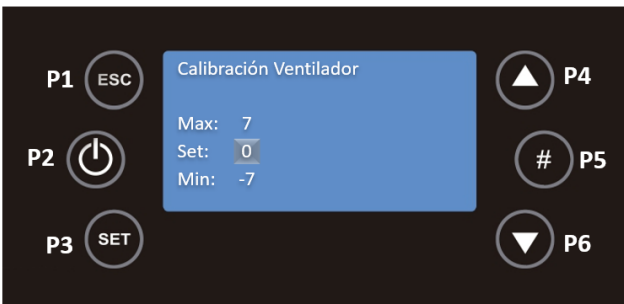

12.4.7. Potencia Automática

En el menú Service con P4 y P6 seleccione el submenú Potencia Automática pulsando la tecla P3.

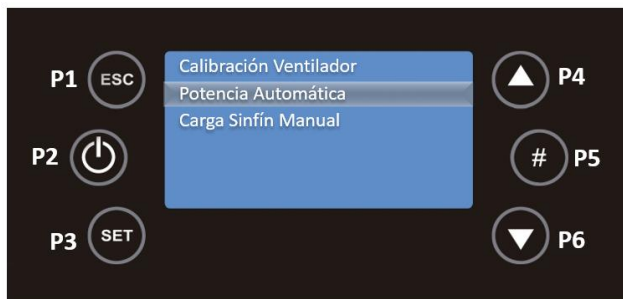

En este submenú puede configurar la potencia de combustión sólo en modo automático. Si lo configuras, todos los menús de cambio de energía no serán visibles. Con P4 y P6 debes seleccionar On u OFF y validar tu elección con la tecla P3.

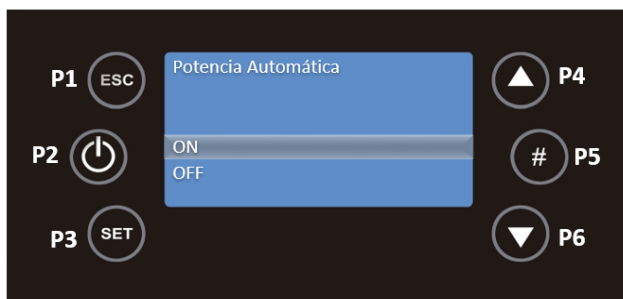

12.4.8. Carga Sinfín Manual

Seleccione Carga Sinfín Manual con la tecla P3 para validar la entrada en este submenú.

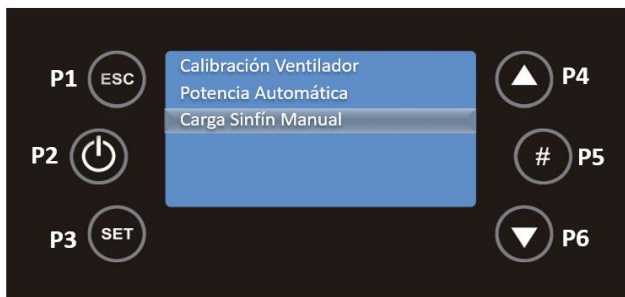

Esta función activa la carga manual de los *pellets*.

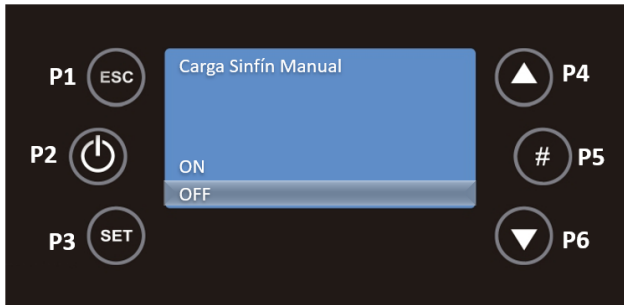

Al pulsar la tecla P1 dos veces, volverá a los menús principales, Configuraciones, Teclado, Service y Menú Sistema.

ESTE ÚLTIMO ES UN MENÚ DE ACCESO EXCLUSIVO AL SERVICIO TÉCNICO Y REQUIERE UNA CONTRASEÑA PARA ELLO.

12.5. Menú Potencia

Pulsando la tecla P3 se accede a los siguientes menús, Potencia, Termostatos y Crono. Con las teclas P4 y P6 debe seleccionar el menú deseado y luego pulsar P3 para validar la elección, en este caso el menú Potencia.

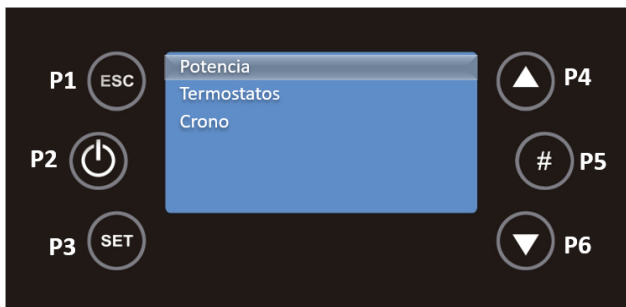

12.5.1. Pellet

Seleccione Pellet con la tecla P3 para validar la entrada en este submenú.



Con las teclas P4 y P6 se puede modificar la potencia de combustión del sistema.



Presiona la tecla P3 para guardar los cambios y usa P1 para volver.

12.6. Menú Termostatos

Presionando la tecla P3, acceda al menú de los termostatos con la tecla P6 y luego presione P3 para validar la elección de este menú.

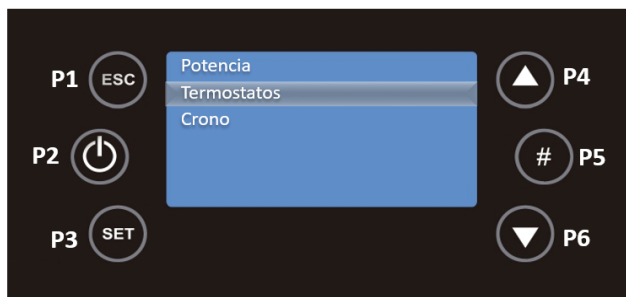

En este menú, seleccione el submenú Compacta, usando la tecla P3.

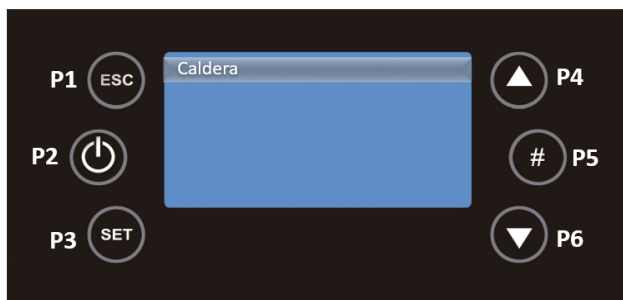

Este submenú permite modificar el valor del termostato de la compacta con las teclas P4 y P6. Los valores mínimo y máximo pueden ser programados.

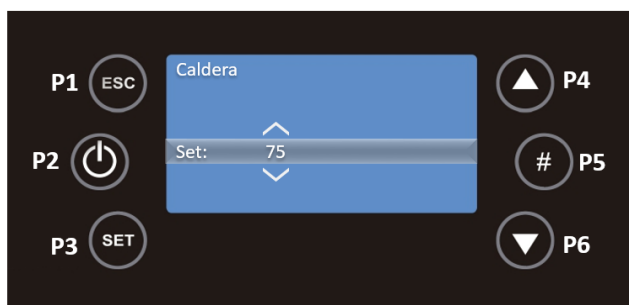

Presiona la tecla P3 para guardar los cambios y usa P1 para volver.

12.7. Menú Crono

El equipo tiene un programador de tiempo que enciende y apaga automáticamente la estufa. Puede ser diario (puede seleccionar el día de la semana y configurar hasta 3 veces diferentes para el día respectivo), semanal (puede seleccionar hasta 3 veces para un día, el mismo programa se aplicará todos los días de la semana) y de fin de semana (puede seleccionar 3 veces durante el día para los días de semana y los fines de semana).

En la pantalla principal, pulsando la tecla P3 se accede a los menús, Potencia, Termostatos y Crono. Con las teclas P4 y P6 debes seleccionar el menú de Crono y luego pulsar P3 para validar la elección.

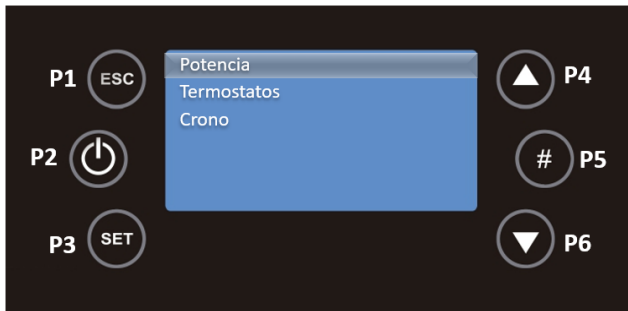

Luego debe entrar al submenú Programa, usando la tecla P6 para seleccionar y P3 para validar la elección.

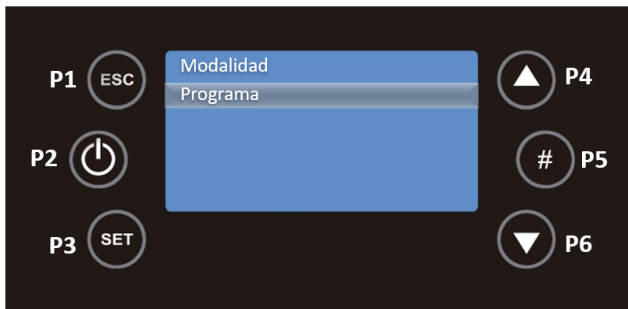

Luego con las teclas P4 y P6 debe seleccionar Diario, Semanal o Fin de semana. Debe pulsar P3 para validar su elección.

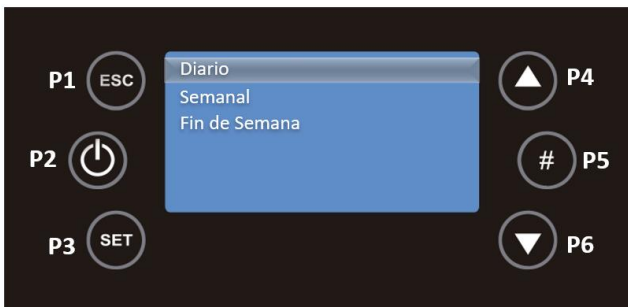

Para el programa Diario, utilice las teclas P4 y P6 para seleccionar el día de la semana, en este caso se ejemplifica el programa para el lunes, y luego pulse P3 para validar la elección.

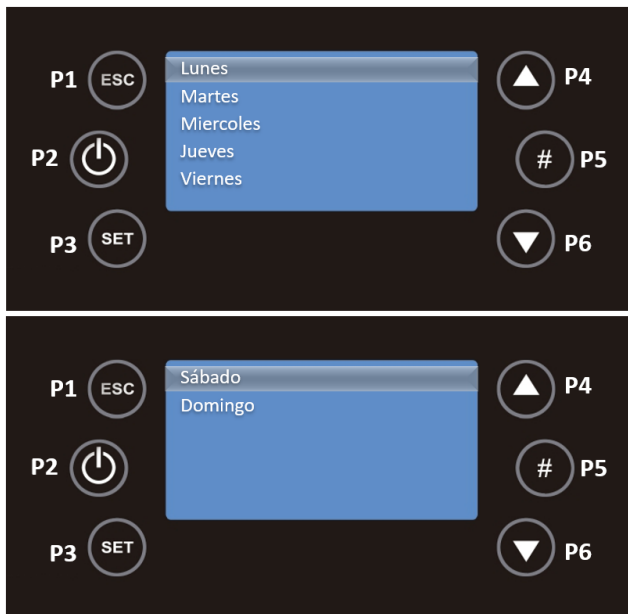

Debe pulsar P3 y este campo estará en modo editable, parpadeando. Pulse P4 y P6 para seleccionar el tiempo deseado y luego use la tecla P3 para guardar. Debe repetir este proceso durante el tiempo en que el dispositivo debe apagarse, usando las teclas P4 y P6. Finalmente debe activar el intervalo con la tecla P5, y aparecerá una marca de verificación en el lado derecho del intervalo.

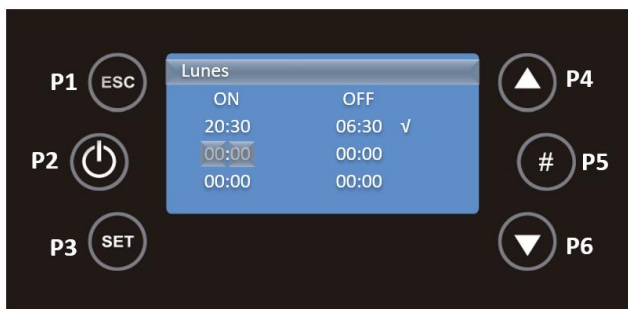

En la imagen de arriba, el sistema se encenderá a las 20:30 del lunes y se apagará a las 06:30 del martes.

Cuando los programas se desarrollen alrededor de la medianoche para iniciar la operación el día anterior y terminar la operación al día siguiente será relevante:

- Termina el último programa el día anterior a las 23:59;
- Empieza el primer programa al día siguiente a las 00:00.

Para el programa Semanal, los programas son los mismos para cada día de la semana, de lunes a domingo. Utilice las teclas P4 y P6 para seleccionar Semanal en el submenú Programa y pulse P3 para validar su elección.

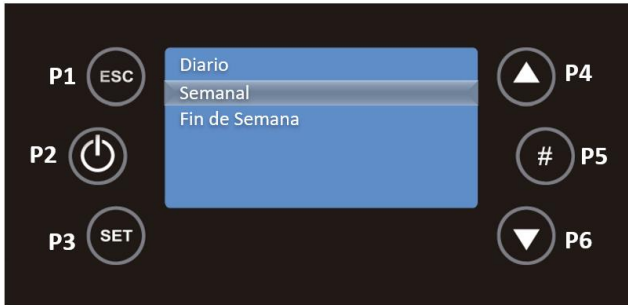

Debe pulsar P3 y este campo estará en modo editable, parpadeando. Pulse P4 y P6 para seleccionar el tiempo deseado y luego use la tecla P3 para guardar. Debe repetir este proceso durante el tiempo en que el dispositivo debe apagarse, usando las teclas P4 y P6. Finalmente debe activar el intervalo con la tecla P5, y aparecerá una marca de verificación en el lado derecho del intervalo.



Para el programa Fin de Semana, debe seleccionar Fin de semana con las teclas P4 y P6 y pulsar P3 para validar su elección.



Para este modo, debe elegir entre lunes a viernes y sábado a domingo pulsando la tecla P3.

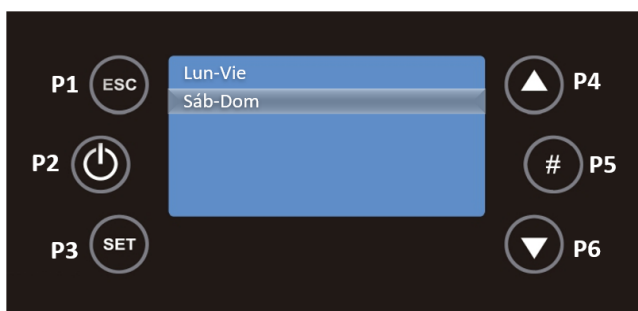

Debe pulsar P3 y este campo estará en modo editable, parpadeando. Pulse P4 y P6 para seleccionar el tiempo deseado y luego use la tecla P3 para guardar. Debe repetir este proceso durante el tiempo en que el dispositivo debe apagarse, usando las teclas P4 y P6. Finalmente debe activar el intervalo con la tecla P5, y aparecerá una marca de verificación en el lado derecho del intervalo.

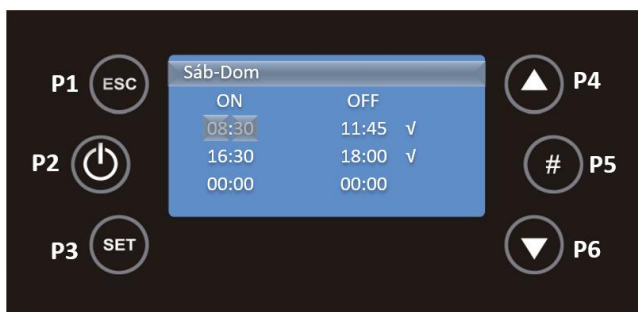

UNA VEZ DEFINIDOS LOS PROGRAMAS, ES NECESARIO DEFINIR EL MODO QUE SE DESEA ACTIVAR.

En la pantalla principal, pulsando la tecla P3 se accede a los menús, Potencia, Termostatos y Crono. Con las teclas P4 y P6 debes seleccionar el menú de Crono y luego pulsar P3 para validar la elección.

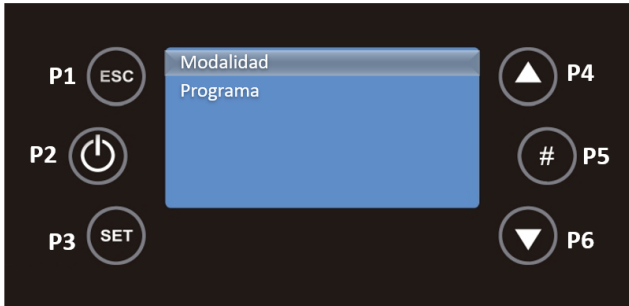

Seleccionando Modalidad con la tecla P3 puedes seleccionar el modo que desees. Utilice las teclas P4 y P6 para seleccionar entre Diario, Semanal o Fin de semana, utilice la tecla P2 para activar/desactivar la selección y P3 para guardar los cambios.



La pantalla principal después de la activación del modo es con el Led **D**, **S** o **FS** activo en la zona superior derecha.

12.8. Info Usuario

En este menú el usuario puede ver alguna información sobre el equipo, como los valores medidos y aspectos de la electrónica. En el menú inicial, pulse una vez la tecla P5 y aparecerá el menú.

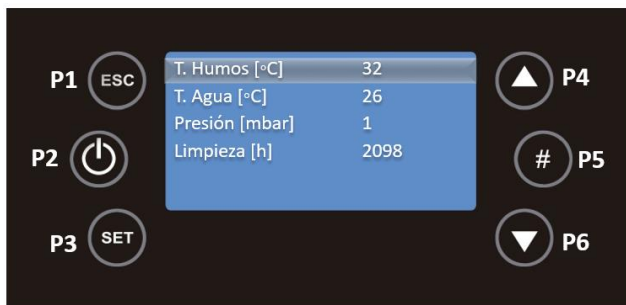

Con las teclas P4 y P6 puedes desplazarte por las diferentes variables. Los valores mostrados son los valores medidos On-Line.

La siguiente tabla explica el significado de cada variable.

T. Humos [°C]	La lectura en grados centígrados (°C) e informa de la temperatura de escape controlada por el termopar.
T. Agua [°C]	La lectura en grados centígrados (°C) e informa de la temperatura del agua.
Extractor [rpm]	La lectura en revoluciones por minuto informa la velocidad de rotación del extractor.
Sinfín [s]	La lectura en segundos informa al tiempo en un período de 4 segundos que el motor sinfín está activo y alimenta con <i>pellets</i> al quemador.
Service [h]	La lectura en horas informa el número de horas que faltan para acusar a las anomalías por falta de mantenimiento. El servicio técnico debe ponerlos a cero en el momento del mantenimiento. El período de mantenimiento debe respetar los kilos de <i>pellets</i> quemados.
Horas trabajo [h]	La lectura en horas informa el número de horas On, el modelado y la seguridad.
Encendidos [nr]	La lectura del número de ocurrencias dice cuántos encendidos se han hecho desde que se pusieron a cero.
Cód. Artic.	Código del producto.

Tabla 5 - Significado de las variables

13. Lista Alarmas / Averías / Recomendaciones – Electrónica Columbus

Anomalías

- Sond – Fallo en la comprobación de las sondas durante el proceso de check-up.
- Bloqueado Ignición – Cuando un dispositivo externo (por ejemplo, una aplicación o un cronómetro remoto) intenta desactivar el equipo durante el proceso de encendido. El sistema sólo se detendrá cuando alcance la fase de Run Mode que muestra el mensaje Bloqueo Ignición.
- Link Error – Cuando no hay comunicación entre la placa madre y la placa de display.
- Cleaning – Período cíclico de limpieza.
- Horas Parpadeando – Hora y fecha incorrectas en caso de apagón prolongado.

LAS ANOMALÍAS NO CAUSAN QUE EL EQUIPO SE APAGUE.

Para apagar el dispositivo en caso de emergencia, debe apagarlo normalmente. Para ello, pulse el botón de apagado durante 3 segundos y permita la desactivación hasta que aparezca la palabra off en el display.

Todas las alarmas provocan la desactivación de la máquina con información de error y activación del LED de alarma. Será necesario realizar un "reset" a la alarma y reiniciar. Para reiniciar la máquina, pulse la tecla "On/Off" durante 3 o 4 segundos hasta que escuche la señal acústica, acompañada del mensaje "Reinicio de las alarmas en curso". Si el restablecimiento de la alarma tiene éxito, se comprueba la nueva información – Restablecer alarmas con éxito.

Alarma	Descripción	Causa y Resolución
Er01	Error termostato Seguridad temperatura	Revisar cableado eléctrico, verificar funcionamiento de la bomba, purgar el circuito hidráulico y rearmar el termostato, si el problema persiste, póngase en contacto con el servicio técnico.
Er02	Error presostato de humos	Cerrar la puerta y retirar el error del presostato averiado. Obstrucción del tubo de extracción o extractor averiado.
Er03	Extinción por baja temperatura humos	Asegurar que hay pellet en el silo. Si el problema persiste, póngase en contacto con el servicio técnico.

Er04	Extinción por excesivo calentamiento agua	Revisar cableado eléctrico, verificar funcionamiento de la bomba, purgar el circuito hidráulico y rearmar el termostato, si el problema persiste, póngase en contacto con el servicio técnico.
Er05	Extinción por temperatura humos elevada	Tiro insuficiente, exceso cantidad de pellet, sonda de humos averiada, si el problema persiste, póngase en contacto con el servicio técnico.
Er07	Error encoder. El error puede ocurrir por falta de señal encoder	Reinicie la estufa, si el problema persiste, póngase en contacto con el servicio técnico.
Er08	Error encoder. El error puede ocurrir por problemas de regulación del número de revoluciones	Póngase en contacto con el servicio técnico.
Er09	Presión agua baja <0,5 Bar	Abra la llave de llenado hasta alcanzar la presión adecuada para su circuito, si el problema persiste póngase en contacto con el servicio técnico.
Er10	Presión agua alta	Asegúrese de que la llave de llenado está bien cerrada y quite agua del circuito hasta alcanzar la presión adecuada para su circuito, si el problema persiste póngase en contacto con el servicio técnico.
Er11	Error reloj el error ocurre por problemas con el reloj interior.	Reinicie la estufa, si el problema persiste, póngase en contacto con el servicio técnico.
Er12	Fallo en encendido	Canal del sinfín vacío - volver a hacer el arranque. Resistencia de encendido quemada - sustituir resistencia. Cesto de quema mal colocado. Temperatura de humos no sobrepasa el valor definido para la activación.
Er15	Corte de suministro eléctrico	Verificar tensión de alimentación con el proveedor de energía eléctrica. Verificar la simultaneidad de utilización de aparatos eléctricos. En caso de corte de suministro eléctrico (<10s) el insertable continua trabajando normalmente; Si el sistema se encontraba en ON y el fallo de suministro ocurre por más de 10s y menos de 5 min el insertable vuelve a hacer un encendió después de pasar por parado.
Er16	Error comunicación RS485	Reinicie la estufa, si el problema persiste, póngase en contacto con el servicio técnico.
Er39	Sensor de presión diferencial dañado	- Comprobar la conexión entre la placa electrónica y el sensor de presión diferencial - Comprobar la lectura de la presión diferencial - Compruebe si los puertos de medición están obstruidos
Service	Service	- Póngase en contacto con su instalador o reparador para el mantenimiento preventivo del equipo

EL FALLO DE MANTENIMIENTO (MENSAJE DE SERVICIO EN EL DISPLAY) SIGNIFICA QUE LA ESTUFA TIENE MÁS DE 2100 HORAS DE FUNCIONAMIENTO. EL CLIENTE DEBE MANTENER EL EQUIPO Y SÓLO ENTONCES RESTABLECER EL CONTADOR DE HORAS PARA ELIMINAR EL MENSAJE DE AVERÍA. ESTO NO INFLUYE EN EL FUNCIONAMIENTO NORMAL DEL EQUIPO, ES SÓLO UNA ADVERTENCIA.

 ¡AVISO!

PARA APAGAR EL APARATO, EN CASO DE EMERGENCIA, DEBE PARAR EL EQUIPO DE MANERA NORMAL.

 ¡AVISO!

DURANTE SU FUNCIONAMIENTO, EL EQUIPO ESTARÁ CALIENTE, POR LO QUE ES NECESARIO TENER CUIDADO, PRINCIPALMENTE CON LA SALIDA DE HUMOS, Y LA PUERTA INTERIOR.

14. Estados de funcionamiento

14.1. Arranque

Para iniciar el arranque de la compacta de *pellets* es necesario pulsar el botón On/Off durante 3s. En pantalla se visualizará "Activación", manteniéndose así hasta que la fase de encendido concluya.

Los *pellets* pasarán a través del canal de alimentación hasta el cestillo de quema (cámara de combustión), donde comenzará su ignición con ayuda de la resistencia de calentamiento. Este proceso puede durar entre 5 y 10 minutos, dependiendo de si el tornillo sin fin de transporte de *pellets* está previamente cargado con combustible o vacío. Una vez terminada la fase de ignición, deberá aparecer la palabra "On" en pantalla. La potencia de calentamiento se puede regular en cualquier momento y, para ello, basta mantener pulsada la tecla de selección de potencia durante 1 segundo, aproximadamente. El usuario tiene la posibilidad de escoger entre cinco niveles de potencia predeterminados. La potencia seleccionada se mostrará en el visualizador. El estado inicial de potencia al comienzo de cada arranque será el valor definido antes de la última parada.



Nota importante: antes de proceder al arranque de la máquina, compruebe si la placa deflectora está correctamente colocada.

14.2. Parada

La orden de parada del aparato se realiza pulsando el botón On/Off durante 3 seg. Hasta que concluya esta fase el visualizador indicará "**desactivación**". El extractor estará activo hasta que se alcance la temperatura de humos de 64 °C, para garantizar que se quema todo el pellet.

14.3. Desconectar el aparato

Solo deberá desconectar el aparato después de haber cumplido el procedimiento de parada; asegúrese de que el visualizador indica "**Off**". En caso de que sea necesario, desconecte el cable de alimentación de la toma eléctrica.

15. Instrucciones para retirar las tapas laterales

15.1. Retirar las tapas laterales

Levante la tapa y tire hacia arriba y hacia el frente retirándola de los encajes superiores y frontales. El montaje se hace de manera inversa.



Figura 16 - Retirada de las tapas laterales

15.2. Tapa del depósito de *pellets*

La apertura del depósito de *pellets* se hace desplazando el cierre lateralmente (Figura 17-a) y levantando la tapa (Figura 17-b).

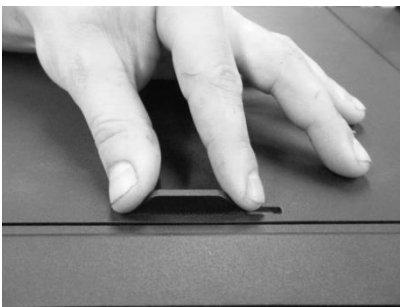

a)

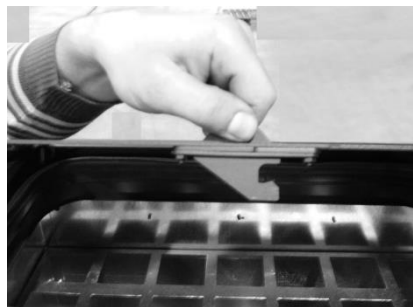

b)

Figura 17 - Apertura de la tapa

15.3. Reabastecer el depósito de *pellets*

1 – Abra la tapa del depósito de *pellets*, en la zona superior del equipo, tal y como se muestra en la Figura 17-b.

2 – Vacíe el saco de *pellets* en el interior del depósito, como se muestra en la Figura 18.



Figura 18 - Reabastecimiento del depósito de *pellets*

3 – Encienda el equipo y cierre la tapa del depósito, presionándola, como se muestra en la Figura 17-a.

16. Instalación y funcionamiento con un comando externo (cronotermostato) - no incluido en compactas

Las compactas de *pellets* se fabrican de serie con un mando (visualizador). Como alternativa, la compacta puede utilizarse con un mando externo genérico (cronotermostato) u otro tipo de mando siempre que el contacto no tenga tensión.

Nota: el mando externo, por regla general, viene con un manual. Para utilizar el mando externo es necesario colocar una interfaz (Figura 19-b).



a)

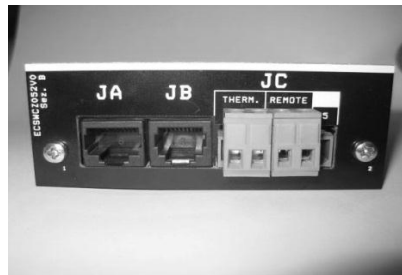

b)



c)

Figura 19 - Mando externo (cronotermostato) e interfaz de conexión – ambos no incluidos.

Esta placa tiene dos entradas "remotos" y "therm" para activar el termostato en la "distancia" al usuario de la orden de inicio (cerrado contacto NC) y parada (contacto abierto NO).

En el caso de llamada en el "termostato" esto sólo variar la potencia de la máquina entre la potencia mínima (contacto abierto NO) y la potencia máxima (contacto NC cerrado).

Nota: El mando externo, por norma, viene con un manual.

En el caso del mando remoto **inalámbrico** es necesario conectar los dos cables, como indica la siguiente figura:

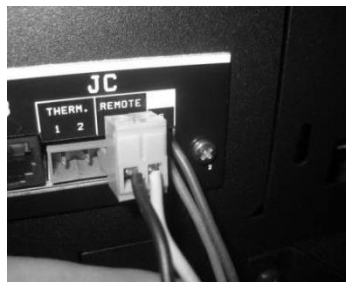
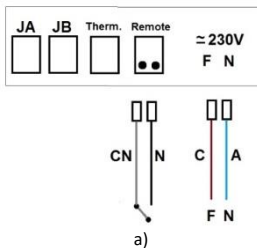

Leyenda de colores
 CN: ceniza
 N: negro
 C: castaño
 A: azul

b)

Figura 20 - Conexión del mando remoto inalámbrico

En el caso del mando remoto **con cables** es necesario conectar los cables negro y gris al receptor como se muestra en la siguiente figura:



Figura 21 - Conexiones del mando externo con cables

16.1. Instrucciones de montaje del comando externo

- 1 – Desconecte la máquina con el interruptor general, retire el lateral derecho de la compacta de *pellets*.
- 2 – Retire los terminales de los bornes fase (F) y neutro (N) de la máquina.

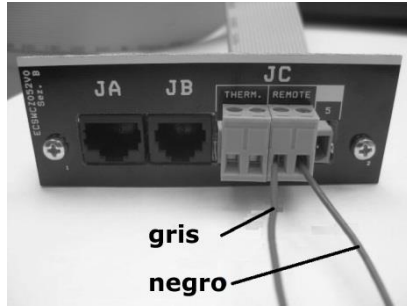
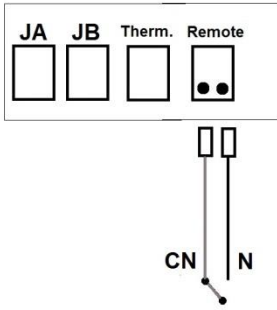

a)

- 3 – Coloque los terminales del cable que alimenta con 220 V el emisor.

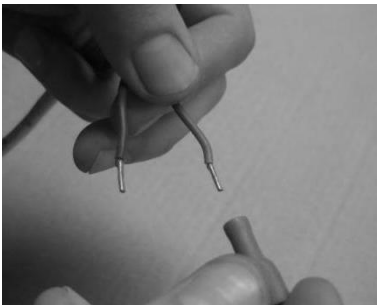

b)



c)

4 – Conecte los cables al conector del contacto ON/OFF (encendido/apagado) (Figura 22-d); Pase los cables por el prensa-cables, hacia el interior de la compacta (Figura 22- e);

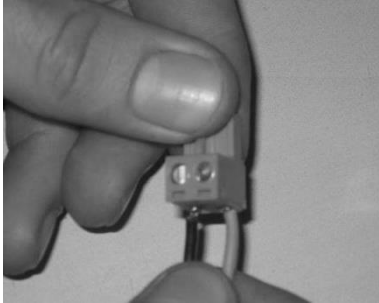

d)



e)

5 – Conecte el enchufe del mando externo (contacto On/Off) en la posición "remote" (Figura 22-g);

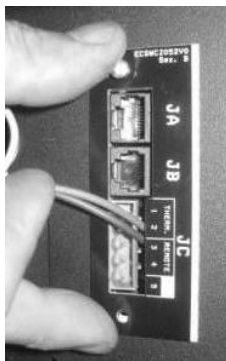

f)

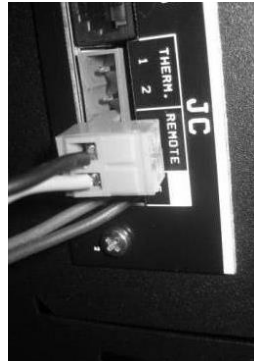

g)

6 – Conecte el cable del interface a la placa electrónica, en la ficha de comunicación (Servizi 5J).

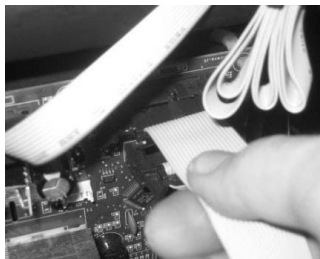

h)

Figura 22 - Instalación del cronotermostato

17. Mantenimiento

17.1. Mantenimiento diario

La compacta de *pellets* Solzaima requiere un mantenimiento riguroso. El principal cuidado que hay que tener es limpiar con regularidad las cenizas en la zona de quema de los *pellets*. Para ello, resulta práctico usar un aspirador de cenizas. La limpieza se debe realizar después de cada quema de 30 kg en la Compacta Eco 12 / 72 kg en las Compacta Eco 18 y 24 de pellet, aproximadamente.

Nota: Sin embargo, antes de realizar cualquier limpieza, es imprescindible que la compacta esté desenchufada y suficientemente fría con el fin de evitar accidentes.



Figura 23 - Etiqueta con las tareas de mantenimiento



Figura 24 - Etiqueta con las tareas de mantenimiento

17.2. Mantenimiento semanal

- **Compacta Eco 12**

Primero ha de limpiar los tubos de intercambio de calor. Para esto retire la tapa superior de la compacta, dejando al descubierto la parte superior del cuerpo (Figura 25-a). En la tapa superior del cuerpo puede ver dos ruletas de plástico, estas están unidas a unos muelles ubicados dentro de los tubos. Agarre y mueva estas ruletas hacia arriba y hacia abajo repetidas veces (Figura 25-b), para provocar la caída de la suciedad acumulada en las paredes interiores de los tubos de intercambio.



Figura 25 - Limpieza de los turbuladores

Continúe limpiando el interior de la estufa, con un cepillo de alambre, todas las superficies interiores de la cámara (Figura 26-a y b).

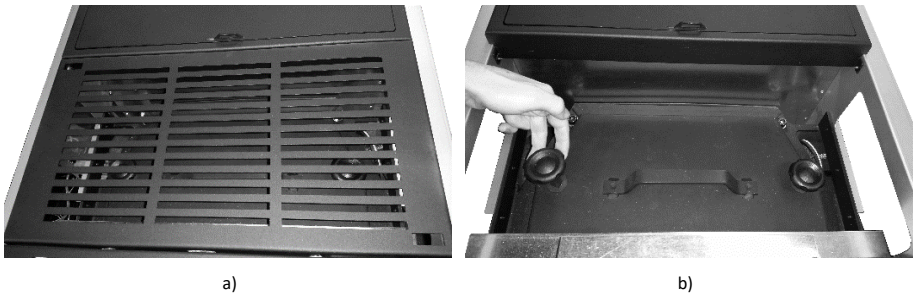

Figura 26 - Limpieza de interiores de la estufa agua

A continuación, retire el cestillo de quema (Figura 27-a) y el cestillo de cenizas (Figura 27-b), y aspire las cenizas de ambos. También es necesario limpiar el interior de la estufa, para ello, solo tiene que abrir la trampilla, como se muestra. Por último,

hay que montar las piezas en el orden inverso al que se siguió para retirarlas y cerrar la puerta del aparato.



Figura 27- a) La cesta quema; b) La cesta cenizas

⚠ ¡ADVERTENCIA! la frecuencia de las tareas de mantenimiento dependen de la calidad de los pellets.

- **Compacta Eco 18 y 24**

Para efectuar este mantenimiento en la compacta, deberá procederse a la limpieza de los tubos de paso de aire. Para ello deberá levantar la tapa existente en la zona superior de la compacta (Figura 28-a) y a continuación girar y levantar varias veces las palancas existentes (Figura 28-b), para que caiga la suciedad acumulada en el interior de los tubos.

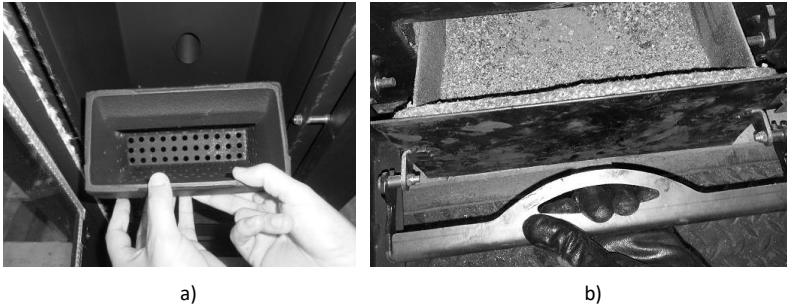

Figura 28 - Limpieza de los turbuladores

A continuación debe limpiarse el interior de la compacta frotando con un cepillo de acero las superficies con suciedad acumulada (Figura 29).

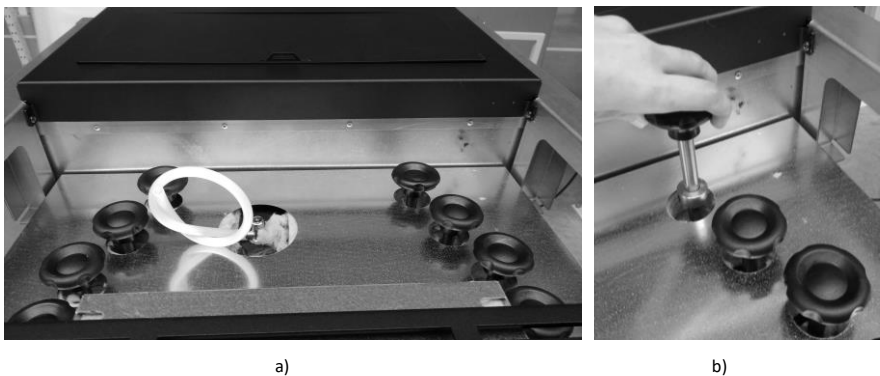

a)

Figura 29 - Limpieza del interior de la compacta de agua

A continuación debe retirarse el cestillo de quema (Figura 30-a) y el cestillo de cenizas (Figura 30-b) y aspirar las cenizas de ambos. También es necesario limpiar el interior de la compacta. Para ello, solo tiene que abrir la trampilla, como muestra la Figura 32. Por último, hay que montar las piezas en el orden inverso al que se siguió para retirarlas y cerrar la puerta del aparato.



a)



b)

Figura 30 - a) Cestillo de quema; b) Cestillo de cenizas



Figura 31 - Limpieza del cestillo de quema

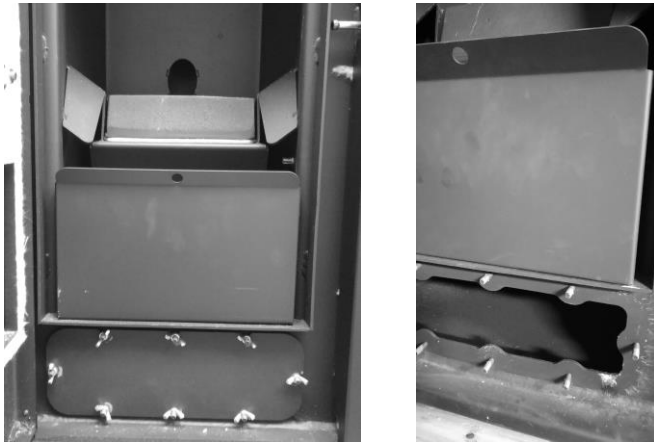

a) b)
Figura 32 - Limpieza del interior de la compacta

⚠ ¡ADVERTENCIA! la frecuencia de las tareas de mantenimiento dependen de la calidad de los *pellets*.

17.3. Limpieza adicional

Por cada 600-800 kg de *pellets* consumidos, deberá efectuarse una limpieza adicional.

En la compacta de agua, deberá procederse a la limpieza de los tubos por donde circula el aire y los respectivos turbuladores. Para ello, deberá abrir la tapa situada en la zona superior del equipo (Figura 33-a), retirar el galvanizado y retirar las seis tuercas de mariposa que fijan cada uno de los grupos de turbuladores (Figura 33-b y c). A continuación tire de los turbuladores hacia arriba (Figura 33-d y e). Debe usarse un aspirador para limpiar esta zona (Figura 33-f) y con un escobillón de acero se puede limpiar el interior de los tubos (Figura 33-g). Los turbuladores que fueron retirados también deben limpiarse con un escobillón de acero (Figura 33-h).

Para volver a colocar los turbuladores, deberá procederse de forma inversa a lo indicado en las figuras.



a)

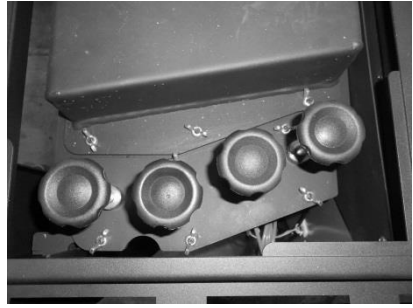

b)

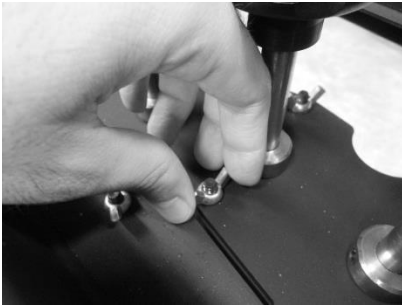

c)



d)

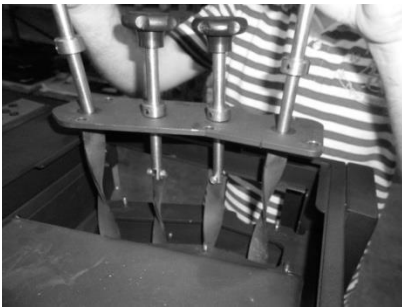

e)

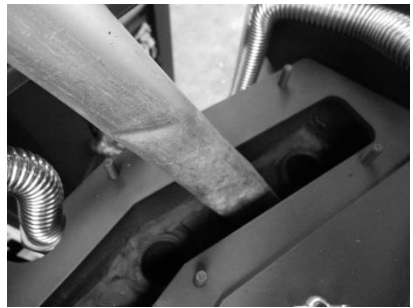

f)

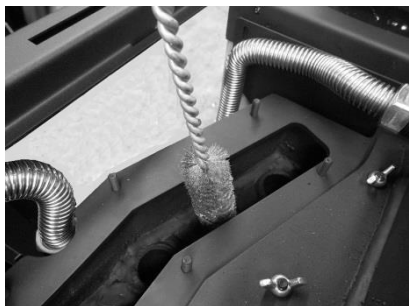

g)



h)

Figura 33 - Limpieza de los canales de paso de aire y turbuladores

En caso de verificarse que la extracción de humos no se está efectuando en las mejores condiciones, recomendamos limpiar el extractor como se indica en la (Figura 34). Se recomienda efectuar esta operación como mínimo una vez al año.



a)



b)

Figura 34 - a) Retirar los tornillos; b) Retirar el extractor

18. Plan de registro y mantenimiento

Para garantizar el buen funcionamiento de su compacta es imprescindible realizar las operaciones de mantenimiento que vienen detalladas en el capítulo 17 del manual de instrucciones o en la etiqueta con el guía de mantenimiento y limpieza. Existen tareas que pueden ser hechas por un técnico autorizado. Contacte al instalador. Para no perder la garantía de su aparato debe realizar todos los mantenimientos con la periodicidad indicadas en el manual, el técnico que las realiza, deberá rellenar y firmar el registro de mantenimiento.

Datos del cliente:

Nombre:	
Dirección:	
Telefono:	
Modelo:	
Nº de serie:	

Empresa/SAT: _____ Técnico: _____ Fecha: _____ Horas de servicio de la caldera: _____ Cantidad Pellets consumida: _____			Empresa/SAT: _____ Técnico: _____ Fecha: _____ Horas de servicio de la caldera: _____ Cantidad Pellets consumida: _____		
Tareas	Visto	Obs.	Tareas	Visto	Obs.
Limpiar quemador			Limpiar quemador		
Limpiar circuito de humos e intercambiador			Limpiar circuito de humos e intercambiador		
Limpiar compartimento de la trampilla			Limpiar compartimento de la trampilla		
Aspirar serrín dentro de la cuba de pellets			Aspirar serrín dentro de la cuba de pellets		
Comprobar la presión del vaso de expansión			Comprobar la presión del vaso de expansión		
Comprobar la válvula de seguridad 3 bar			Comprobar la válvula de seguridad 3 bar		
Comprobar el líquido del circuito hidráulico			Comprobar el líquido del circuito hidráulico		
Limpiar extractor de humos			Limpiar extractor de humos		
Comprobar y limpiar el T de inspección			Comprobar y limpiar el T de inspección		
Limpiar chimenea			Limpiar chimenea		
Comprobar el apriete de los tornillos de los motores			Comprobar el apriete de los tornillos de los motores		
Comprobar casquillo del motor de la tolva de pellets			Comprobar casquillo del motor de la tolva de pellets		
Firma/Sello			Firma/Sello		

Empresa/SAT: _____ Técnico: _____ Fecha: _____ Horas de servicio de la caldera: _____ Cantidad Pellets consumida: _____			Empresa/SAT: _____ Técnico: _____ Fecha: _____ Horas de servicio de la caldera: _____ Cantidad Pellets consumida: _____		
Tareas	Visto	Obs.	Tareas	Visto	Obs.
Limpiar quemador			Limpiar quemador		
Limpiar circuito de humos e intercambiador			Limpiar circuito de humos e intercambiador		
Limpiar compartimento de la trampilla			Limpiar compartimento de la trampilla		
Aspirar serrín dentro de la cuba de pellets			Aspirar serrín dentro de la cuba de pellets		
Comprobar la presión del vaso de expansión			Comprobar la presión del vaso de expansión		
Comprobar la válvula de seguridad 3 bar			Comprobar la válvula de seguridad 3 bar		
Comprobar el líquido del circuito hidráulico			Comprobar el líquido del circuito hidráulico		
Limpiar extractor de humos			Limpiar extractor de humos		
Comprobar y limpiar el T de inspección			Comprobar y limpiar el T de inspección		
Limpiar chimenea			Limpiar chimenea		
Comprobar el apriete de los tornillos de los motores			Comprobar el apriete de los tornillos de los motores		
Comprobar casquillo del motor de la tolva de pellets			Comprobar casquillo del motor de la tolva de pellets		
Firma/Sello			Firma/Sello		

19. Etiqueta guía de mantenimiento

ATENCIÓN

Algunas de las tareas pueden ser hechas por usted, otras por un técnico*.

ATENCIÓN

BIENVENIDO A SU CALDERA COMPACTA / AUTOMÁTICA

Esto es un guía rápido. Encuentra más información en el manual de instrucciones. Este guía no pretende sustituir la lectura cuidadosa del manual de instrucciones.

	MANUAL	RELETS*	ENCENDER (APAGAR)	ALARMA* RESET	LISTA DE ALARMAS	ALARMA
1						
2	Reemplazar pellets en el depósito de pellets. Consulte el manual de instrucciones para la norma EN 14981-2.					
3						
4						
5	Consultar el manual de instrucciones antes del primer uso.					
6						
7						
8						

GUÍA DE LIMPIEZA Y MANTENIMIENTO

Algunas de las tareas pueden ser hechas por usted, otras por un técnico*.

	USUARIO	TECNICO	CMTA AUT.	DAVAG*	SEMANAL	3000 kg**	2000 kg**	ANUAL
Limpieza quemador y plato piloto solo en AUT.	<input checked="" type="checkbox"/>	<input type="checkbox"/>	<input type="checkbox"/>	<input type="checkbox"/>	<input type="checkbox"/>	<input type="checkbox"/>	<input type="checkbox"/>	<input type="checkbox"/>
Limpiar turbulencias	<input type="checkbox"/>	<input type="checkbox"/>	<input checked="" type="checkbox"/>	<input type="checkbox"/>	<input type="checkbox"/>	<input type="checkbox"/>	<input type="checkbox"/>	<input type="checkbox"/>
Limpiar compartimento de la herralla	<input type="checkbox"/>	<input type="checkbox"/>	<input type="checkbox"/>	<input checked="" type="checkbox"/>	<input type="checkbox"/>	<input type="checkbox"/>	<input type="checkbox"/>	<input type="checkbox"/>
Limpiar caja de cenizas	<input type="checkbox"/>	<input type="checkbox"/>	<input type="checkbox"/>	<input type="checkbox"/>	<input checked="" type="checkbox"/>	<input type="checkbox"/>	<input type="checkbox"/>	<input type="checkbox"/>
Limpiar circuito de humos y turbulencias	<input type="checkbox"/>	<input type="checkbox"/>	<input type="checkbox"/>	<input type="checkbox"/>	<input type="checkbox"/>	<input checked="" type="checkbox"/>	<input type="checkbox"/>	<input type="checkbox"/>
Aspirar serrín dentro de la caja de pellets	<input type="checkbox"/>	<input type="checkbox"/>	<input type="checkbox"/>	<input type="checkbox"/>	<input type="checkbox"/>	<input type="checkbox"/>	<input checked="" type="checkbox"/>	<input type="checkbox"/>
Comprobar la presión del vaso de expansión	<input type="checkbox"/>	<input type="checkbox"/>	<input type="checkbox"/>	<input type="checkbox"/>	<input type="checkbox"/>	<input type="checkbox"/>	<input type="checkbox"/>	<input checked="" type="checkbox"/>
Comprobar la válvula de seguridad 3 bar	<input type="checkbox"/>	<input type="checkbox"/>	<input type="checkbox"/>	<input type="checkbox"/>	<input type="checkbox"/>	<input type="checkbox"/>	<input type="checkbox"/>	<input checked="" type="checkbox"/>
Comprobar el estado del circuito hidráulico	<input type="checkbox"/>	<input type="checkbox"/>	<input type="checkbox"/>	<input type="checkbox"/>	<input type="checkbox"/>	<input type="checkbox"/>	<input type="checkbox"/>	<input checked="" type="checkbox"/>
Limpieza extractor de humos	<input type="checkbox"/>	<input type="checkbox"/>	<input type="checkbox"/>	<input type="checkbox"/>	<input type="checkbox"/>	<input type="checkbox"/>	<input type="checkbox"/>	<input checked="" type="checkbox"/>
Comprobar y limpiar el T de inspección	<input type="checkbox"/>	<input type="checkbox"/>	<input type="checkbox"/>	<input type="checkbox"/>	<input type="checkbox"/>	<input type="checkbox"/>	<input type="checkbox"/>	<input checked="" type="checkbox"/>
Comprobar chimenea	<input type="checkbox"/>	<input type="checkbox"/>	<input type="checkbox"/>	<input type="checkbox"/>	<input type="checkbox"/>	<input type="checkbox"/>	<input type="checkbox"/>	<input checked="" type="checkbox"/>

Caldera Compacta (CMTA) Caldera Automática (AUT) * Cuenta cambio de proveedor de pellets, puede ser necesario asistir la construcción. Si el proveedor de pellets no es el mismo que el proveedor anterior, se debe realizar una inspección de la instalación. ** Capacidad máxima de almacenamiento de pellets. Las operaciones se necesitan observando las condiciones específicas. Limpiar el depósito, estas operaciones no están cubiertas por la garantía.

Figura 35 - Etiqueta de manteniendo

Nota: la etiqueta de advertencias esta por defecto pegada en la tapa superior de la estufa en la versión portuguesa, junto al manual de la estufa se encuentran etiquetas en varios idiomas (ES, EN, FR y IT) si es necesario quitar la etiqueta en portugués y pegar el idioma respectivo del país.

20. Diagramas de instalación

Conexión simple sólo los radiadores de calefacción central



Figura 36 - Conexión simple sólo los radiadores de calefacción central

Notas:

- El termostato debe ser de 1 a 2 ° C de histéresis.
- Hydro independiente "On" (regulación de la temperatura de agua controlado)
- La modulación de la bomba "On"
- Inhibición de detección de agua "On"
- Alternativa hidro apagado "On"
- Bomba "on" = 50 ° C
- Bomba "Off" = 50 ° C

Podemos ajustar / cambiar según la discreción del cliente a otra temperatura.

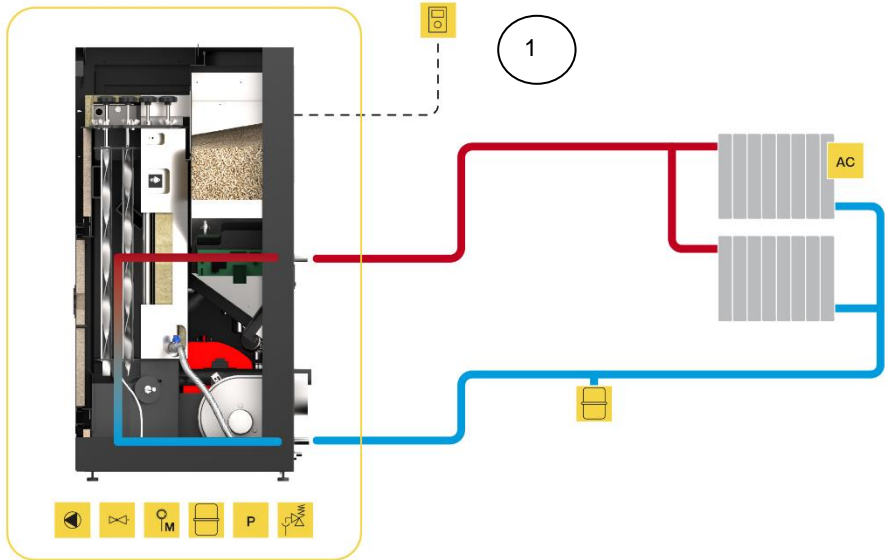
La conexión a radiadores de calefacción central y agua caliente sanitaria en combinación con paneles solares



Figura 37 - La conexión a radiadores de calefacción central y agua caliente sanitaria en combinación con paneles solares

Ejemplo conexión eléctrica de un cronotermostato (control del aire ambiente) de un termostato diferencial conectado al tanque de agua caliente y la válvula de tres vías para una caja de relés

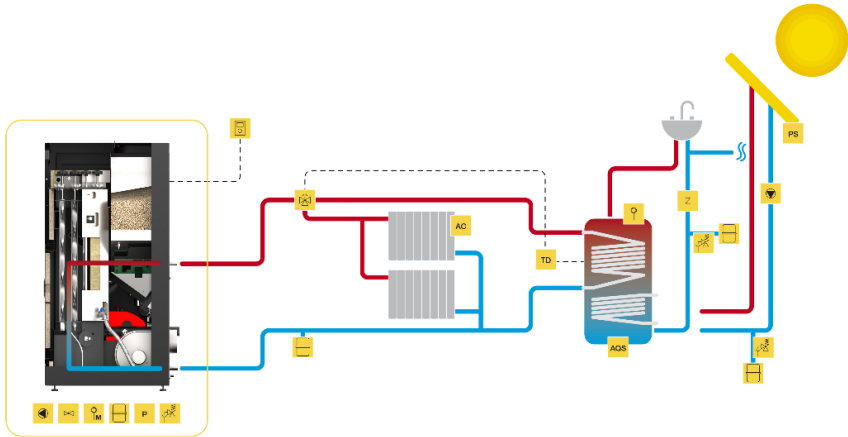

Figura 38 - Conexión eléctrica de un cronotermostato (Control del aire ambiente) de un termostato diferencial conectado al tanque de agua caliente y la válvula de tres vías para una caja de relés

Conexión de los radiadores de calefacción central, en conjunción con otro soporte de la compacta y blanqueadores en combinación con el panel solar

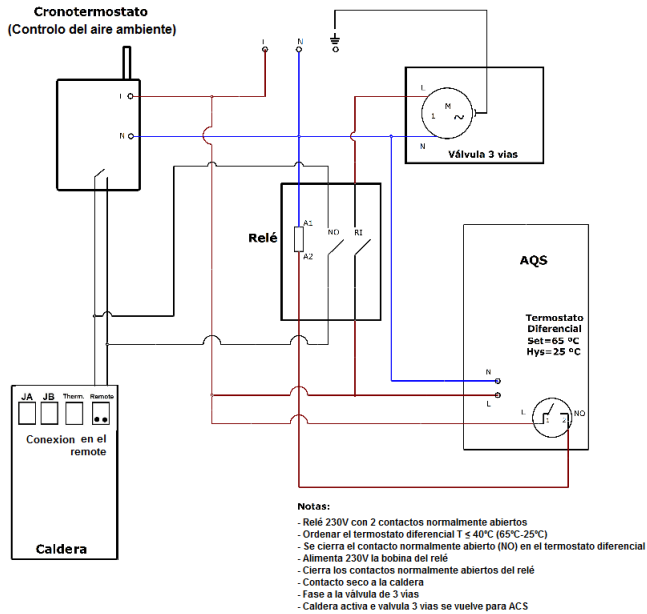

Figura 39 - La conexión a radiadores de calefacción central en combinación con otro soporte de la compacta y el agua sanitaria en combinación con el panel solar

Notas:

- El termostato diferencial debe tener una histéresis de 15 a 25 ° C. 1
- Hydro independiente "OFF" (regulación de la temperatura de agua), coloque la compacta en el modo "manual" y nivel de potencia a "5"
- La modulación de la bomba "On"
- Inhibición de detección de agua "On"
- Alternativa hidro apagado "On"
- Bomba "on" = 50 ° C
- Bomba "Off" = mismo o temperatura del termostato 1 ° C por debajo de la temperatura del termostato diferencial

Al utilizar la compacta con termostato diferencial la máquina debe estar conectada en la conexión "Remote".

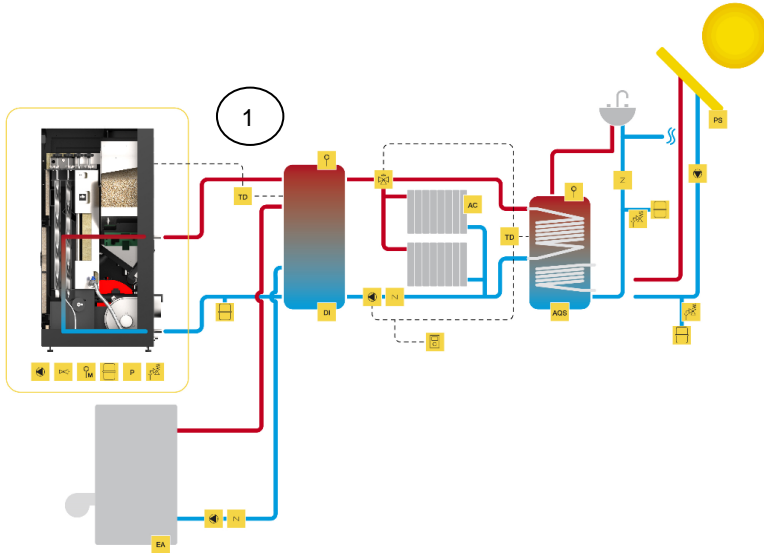
Calculo depósitos de inercia: compactas para los *pellets* se recomienda que el depósito de inercia tiene 20l / kW.

NOTA: Para la electrónica de Columbus al conectar la estufa al depósito de inercia es necesario cambiar los siguientes parámetros:

P77=04

A01=04

(si es necesario, póngase en contacto con el servicio técnico)

Conexión de calefacción por suelo radiante en conjunción con otro soporte de la compacta y el agua sanitaria en combinación con el panel solar



Figura 40 - La conexión por suelo radiante, conjugado con otro soporte de la compacta y el agua sanitaria en combinación con el panel solar

NOTA: Para la electrónica de Columbus al conectar la estufa al depósito de inercia es necesario cambiar los siguientes parámetros:

P77=04

A01=04

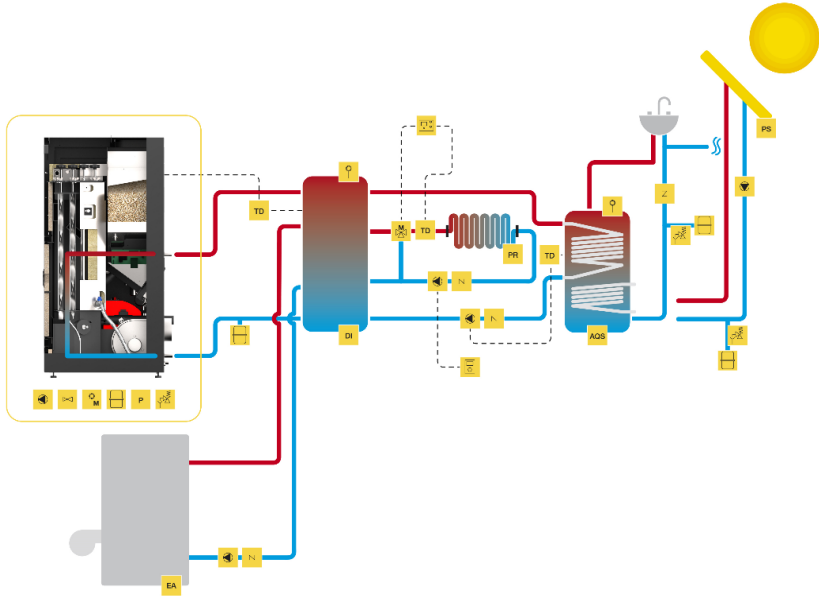
(si es necesario, póngase en contacto con el servicio técnico)

Simbología

EA	Equipamento de Apoio (gás, gasóleo)	Z	Válvula Anti-Retorno		Válvula Anti-Condensação
DI	Depósito de Inércia		Bomba Circulação		Válvula Segurança Térmica
AQS	Águas Quentes Sanitárias		Válvula 3 Vias Motorizada		Válvula Segurança Pressão
PS	Painel Solar		Purgador Automático		Controlador Piso Radiante
AC	Aquecimento Central		Purgador Manual		Termostato Ambiente
P	Sensor de Pressão		Vaso Expansão Fechado		Água Quente
TD	Termostato Diferencial		Válvula de Esvaziar		Água Fria
PR	Piso Radiante		Válvula Misturadora		Ligações Eléctricas

Figura 41 – Simbología

21. Esquema eléctrico de la compacta de pellets

21.1. Esquema eléctrico - No aplicable a la electrónica Columbus



Figura 42 - Esquema eléctrico Compacta Eco 12



Figura 43 - Esquema eléctrico Compacta Eco 18 v 24

21.2. Esquema eléctrico - Aplicable a la electrónica Columbus

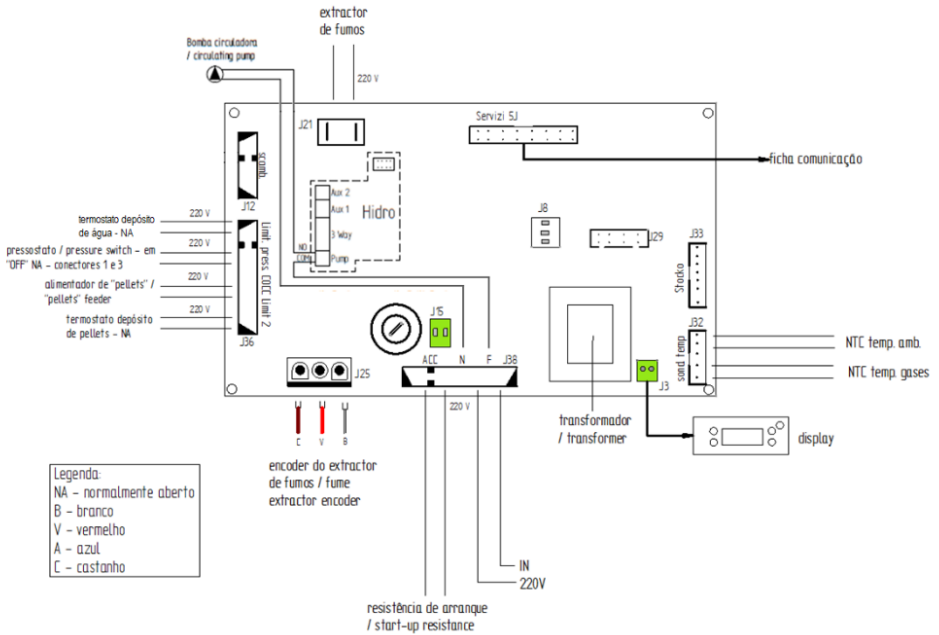

Figura 44 - Esquema eléctrico (electrónica Columbus)

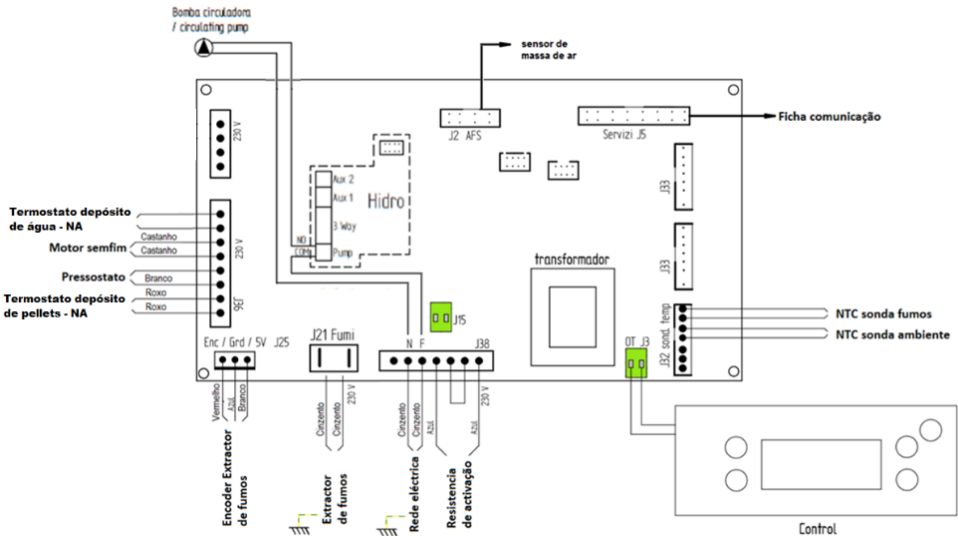
22. Bombas hidráulicas

22.1. Bomba circuladora UPM3 FLEX AS 15-70 130mm

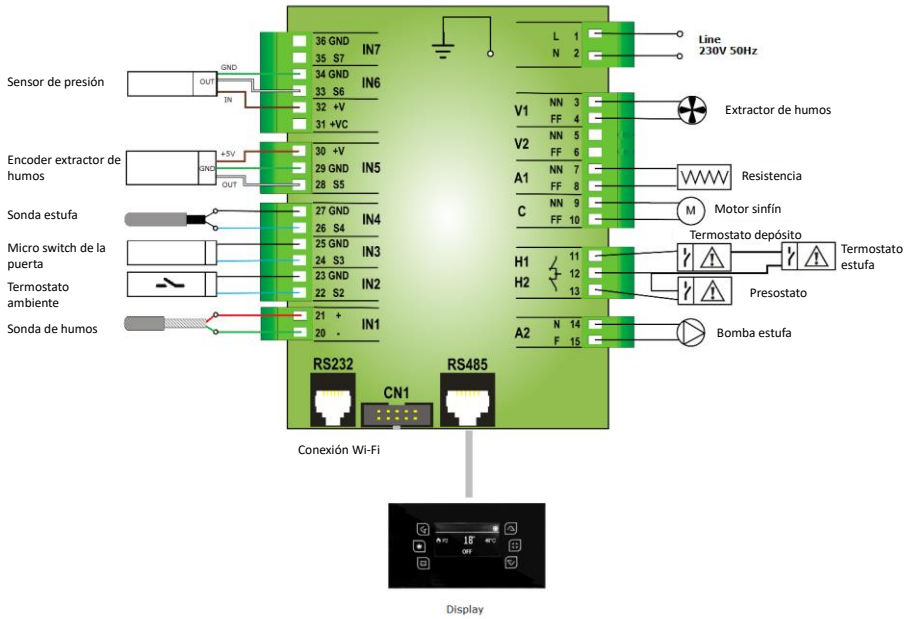

Figura 45 - Gráfico de rendimiento de la bomba

Interfaz de usuario

La interfaz de usuario fue diseñado con un solo botón, un led rojo/verde y cuatro leds amarillos.

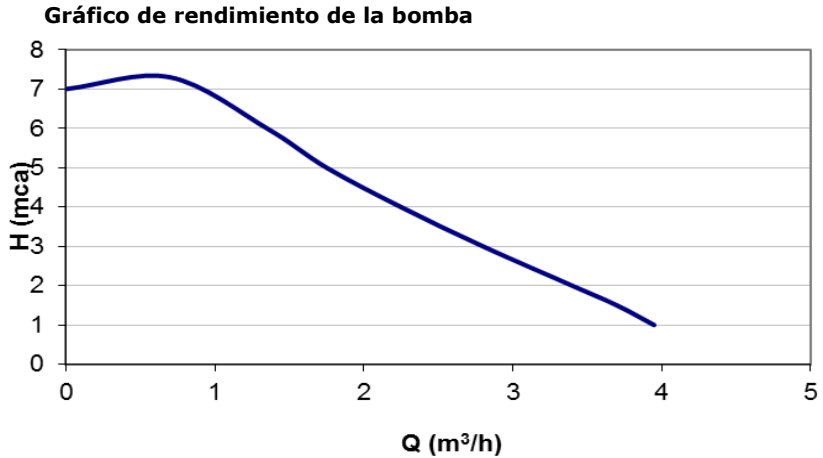

Figura 46 - Interfaz de usuario

Cuando la bomba está en funcionamiento, el led 1 es de color verde. Los 4 leds amarillos indican el rendimiento actual de la bomba, como se muestra en la tabla siguiente.

LED activo	Rendimiento (%)
LED verde	0 (en espera)
LED verde + 1 LED amarillo	0-25
LED verde + 2 LED amarillo	25 - 50
LED verde + 3 LED amarillo	50-75
LED verde + 4 LED amarillo	75-100

Tabla 6 - Los niveles de rendimiento de la bomba

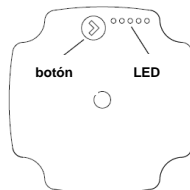

Figura 47 - Los niveles de rendimiento de la bomba

Nota: la bomba viene configurada de serie con el rendimiento máximo (75-100%).

Cambio del ajuste de la bomba

Podemos elegir entre la vista del rendimiento y la configuración de la bomba, sólo tiene que pulsar el botón una vez.

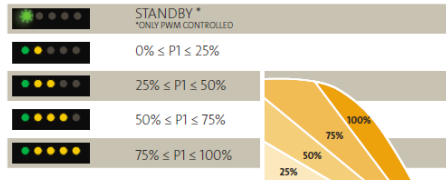
Si necesita cambiar el rendimiento de la bomba, se debe presionar el botón durante 2 segundos (Figura 48), después de esta acción que el led intermitente, entonces uno debe pulsar el botón hasta que el ajuste deseado (Tabla 5) después de 10 segundos, la pantalla cambia automáticamente a la vista del rendimiento con los cambios registrados.



Figura 48 - Cambio del rendimiento

Altura manométrica máxima (m)	Configuración
2-4	1 rojo, 1 amarillo, 3 grises
3-5	1 rojo, 2 amarillos, 2 grises
4-6	1 rojo, 1 amarillo, 3 grises
5-7	1 rojo, 4 amarillos

Tabla 7 - Ajustes de la bomba

Alarmas

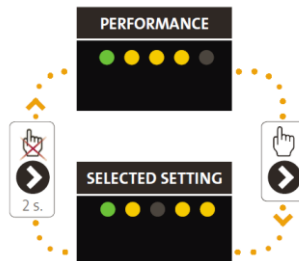
Si la bomba detecta uno o más errores LED 1 interruptores de verde a rojo cuando la alarma está activa el LED amarillo indica el tipo de alarma (ver tabla 6), si tenemos varias alarmas activas al mismo tiempo, el LED indica la alarma con mayor prioridad, la secuencia de prioridad se define en la siguiente tabla:



Visualización	Prioridad	Alarma	Acción
LED 1 rojo + LED 5 amarillo 	1	Rotor bloqueado	Espere o desbloquear del rotor.
1 LED rojo + LED amarillo 4 	2	De bajo voltaje	El control de la tensión de alimentación
1 LED rojo + LED amarillo 3 	3	Error eléctrico	El control de la tensión / Cambiar la bomba

Tabla 8 - Lista de alarmas

22.1. Bomba Wilo 15-130/7-50

La bomba circuladora Wilo 15-130/7-50 se compone de:

1. Carcasa de la bomba con conexiones roscadas
2. Motor de rotor húmedo
3. Laberintos de drenaje (4x en todo el perímetro)
4. Tornillos de la carcasa
5. Módulo de regulación
6. Placa de características
7. Botón de manejo para ajuste de la bomba
8. LED de avería/funcionamiento
9. Indicación del modo de regulación seleccionado
10. Indicación de la curva característica seleccionada (I, II ou III)

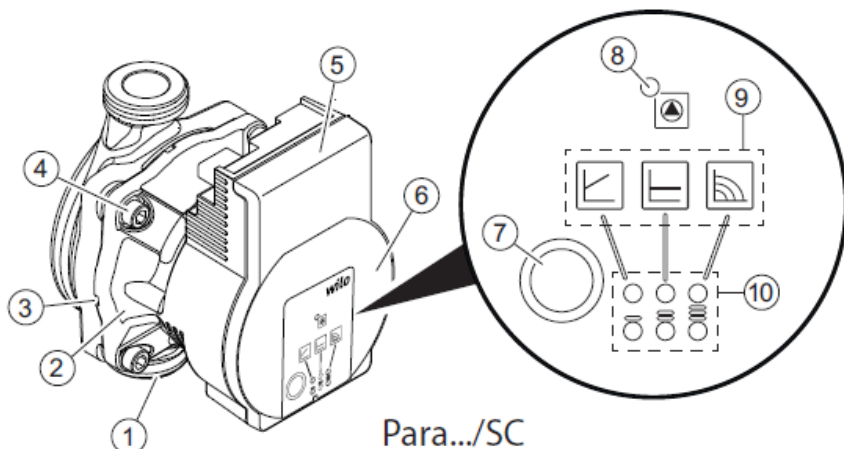

Para.../SC

Figura 49 – Bomba Wilo

Instalación de la bomba

Durante la instalación, hay que tener en cuenta lo siguiente, Figura 50:

- Respetar la dirección de la flecha que se encuentra en la carcasa de la bomba (1).
- Realizar la instalación sin torsión mecánica y con el motor de rotor húmedo en horizontal (2).
- Colocar juntas en las conexiones roscadas.
- Atornillar los racores.
- Asegurar la bomba para que no se gire con una llave de boca, y atornillarla fijamente a las tuberías.
- En caso necesario, colocar de nuevo la coquilla termoaislante.



Figura 50 – Instalación de la bomba

! ¡ATENCIÓN!

- Una evacuación insuficiente del calor y e agua de condensación pueden dañar el módulo de regulación y el motor de rotor húmedo.
- No aislar termicamente el mortor de rotor húmedo (2).
- Dejar libres todos los laberintos de draneje (3).

Pilotos de luz

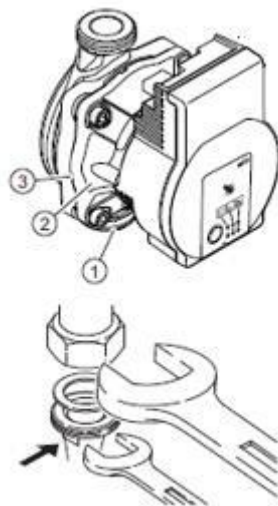
La interfaz de usuario está diseñada con los siguientes indicadores LED y teclas de control.





LED activo	Descripción
	<ul style="list-style-type: none">- El LED se ilumina en verde en funcionamiento normal.- El LED se ilumina/parpadea en caso de avería.
	<ul style="list-style-type: none">- Indicación del modo de regulación seleccionado ΔP-v, Δp-c y velocidad constante (el único modo disponible en la electrónica de Solzaima).
	<ul style="list-style-type: none">- Indicación de la curva característica seleccionada (I, II, III) dentro del modo de regulación.
	<ul style="list-style-type: none">- Indicaciones de las combinaciones LED's durante la función de purga, el reinicio manual y el bloqueo de teclado.

Tabla 9 – Pilotos de luz

Botón de manejo

Presionar

- Selección del modo de regulación.
- Selección de la curva característica (I, II e III - Figura 55) dentro del modo de control.

Mantener presionado

- Ativar función de purga (a función de purga de ar (pulsar 3 segundos).
- Ativar reinicio manual (pulsar 5 segundos).
- Bloqueo/desbloqueo del teclado (pulsar 8 segundos).



Figura 51 – Botón de manejo

Ajuste del modo de regulación

Selección del modo de regulación

La selección de LED del modo de regulación y la curva característica correspondiente siguen el sentido de las agujas del reloj.

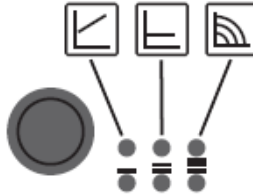
Pulsar el botón de manejo brevemente (aproximadamente 1 segundo). Los LED muestran el modo de regulación y la curva característica ajustadas correspondientes.

En la electrónica de Solzaima, sólo es posible seleccionar el diagrama **verde** correspondiente a la velocidad constante, pero se pueden elegir 3 velocidades diferentes.



Figura 52 – Modo de regulación



Indicador LED	Modo de regulación	Curva característica
	Velocidad constante.	I
	Velocidad constante.	II
	Velocidad constante.	III

Tabla 10 – Modo de regulación

Funciones

Purga

Si la bomba no se purga automáticamente:

- Activar la función de purga por medio del botón de manejo, pulsar 3 segundos y soltar a continuación.
- A función de purga comienza y dura 10 minutos.
- Las filas de LED superiores e inferiores parpadean intermitentemente en intervalos de 1 segundo.
- Para cancelar, pulsar el botón de manejo durante 3 segundos.

Reinicio manual

Si se reconoce un bloqueo, la bomba intenta reiniciar automáticamente.

Si la bomba no vuelve a arrancarse automáticamente, proceda como sigue:

- Activar el reinicio manual por medio del botón de manejo, pulsar 5 segundos y soltar a continuación.
- Se iniciará el reinicio y durará un máximo de 10 minutos.
- Los LED parpadean de forma consecutiva en el sentido de las agujas del reloj.
- Para cancelar, pulsar el botón de manejo durante 5 segundos.



Figura 53 – Reinicio manual

⚠ iAVISO! Después de que la bomba se reinicie, la indicación LED muestra los valores previamente ajustados de la bomba. A esta función le sigue la de purga de aire.

Bloqueo/Desbloqueo del teclado

- Ativar el bloqueo de teclado por medio del botón de manejo, pulsar 8 segundos hasta que los LED del ajuste seleccionado parpadeen brevemente y soltar a continuación.
- Los LED parpadean permanentemente en intervalos de 1 segundo.
- O bloqueio de teclado está ativado, a configuração da bomba já não pode ser alterada.
- En cuanto se activa el bloqueo de teclado, los ajustes de la bomba no pueden volver a cambiarse.
- A esta función le sigue la función de reinicio manual.



Figura 54 – Bloqueo/Desbloqueo del teclado

Ativación del ajuste de fábrica

- El ajuste de fábrica se activa manteniendo pulsando el botón de manejo y desconectando al mismo tiempo la bomba.
- Mantener pulsando el botón de manejo 4 segundos como mínimo.
- Todos los LED del último ajuste parpadean 1 segundo.
- Los LED del último ajuste parpadean durante 1 segundo.
- Al conectarse nuevamente, la bomba funcionará con el ajuste de fábrica (estado del suministro).

Averías, Causas y Solución

Las siguientes tablas muestran algunos de los problemas de instalación de las bombas Wilo.

Averías	Causas	Solución
La alimentación eléctrica está conectada pero la bomba no funciona	La bomba no recibe tensión	Resolver el corte en la tensión
La bomba emite ruidos	Cavitación debido a una presión de alimentación insuficiente	Aumentar la presión del sistema dentro del rango permitido Comprobar la altura de impulsión ajustada y reducirla si fuera preciso
El edificio no se calienta	La potencia térmica de las superficies de transmisión de calor es demasiado baja	Aumentar el valor de consigna

Tabla 11 – Lista de problemas y soluciones



LED	Problemas	Causas	Soluções
Acende a vermelho 	Bloqueio	Rotor bloqueado	Ativar o reinício manual ou contactar o serviço de assistência
	Contacto/bobinagem	Bobinagem avariada	
Pisca em vermelho 	Baixa tensão/sobretensão	Fornecimento de tensão no lado de entrada da rede demasiado reduzido/elevado	Verificar a tensão de rede e as condições de utilização ou contactar o serviço de assistência
	Sobreaquecimento do Módulo	Interior do módulo demasiado quente	
	Curto circuito	Corrente de motor demasiado elevada	
Pisca em vermelho/verde 	Funcionamento do Gerador	Passagem do sistema hidráulico, mas a bomba não tem tensão	Verificar a tensão de rede, o caudal/a pressão da água e as condições ambientais
	Funcionamento a seco	Ar na bomba	
	Sobrecarga	Motor com funcionamento arrastado, operação da bomba fora das especificações (p. ex. elevada temperatura do módulo). A velocidade é inferior à do funcionamento normal.	

Tabla 12 – Lista de problemas y soluciones

Lectura de la curva de rendimiento

Para una velocidad determinada, la bomba puede superar una caída de presión determinada, para un caudal determinado:

- La pérdida de carga (o altura manométrica) se identifica en el eje de ordenadas, con las unidades en metros (m) - Depende de la instalación.
- El caudal se identifica en el eje x, con las unidades en metros cúbicos por hora (m^3/h) - Depende de la potencia a acondicionar.
- Las curvas de velocidad constante están presentes en el gráfico, identificadas en I, II y III.
- El instalador debe establecer la curva requerida desde la velocidad más baja hasta la más alta mediante el caudal requerido y la pérdida de carga de la instalación.
- Las bombas funcionan a la velocidad más alta de la fábrica.



Figura 55 – Rendimiento de la bomba - Velocidades constantes I, II y III

23. Fin de la vida útil de una compacta de *pellets*

Cerca del 90% de los materiales utilizados para fabricar los equipos son reciclables, lo que contribuye a reducir su impacto medioambiental y a favorecer el desarrollo sostenible de la Tierra. Por ello, al finalizar su vida útil, hay que ponerse en contacto con las autoridades pertinentes para que sean recogidos adecuadamente y desechados en centros de tratamiento de residuos autorizados.

24. Sostenibilidad

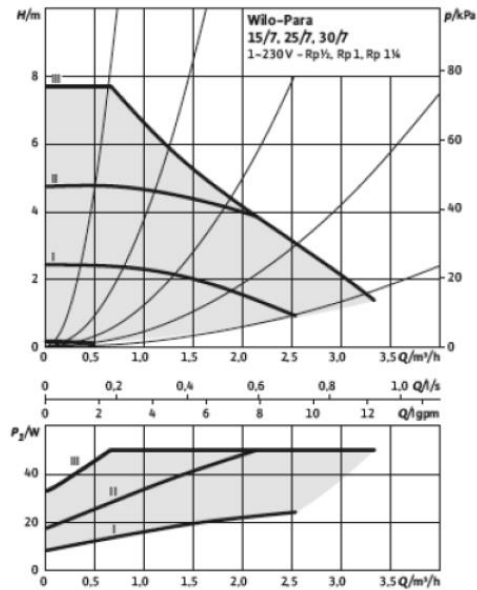
Solzaima desarrolla ideas y diseña sistemas y equipos “centrados” en la biomasa como fuente principal de energía. Esta es nuestra aportación a la sostenibilidad del planeta, una alternativa viable tanto económica como ecológicamente que promueve las buenas prácticas medioambientales para garantizar una gestión eficaz del ciclo del carbono.

Solzaima desarrolla una labor de conocimiento y estudio de los bosques portugueses con el fin de responder con eficacia a las exigencias energéticas procurando siempre proteger la biodiversidad y la riqueza natural, aspectos imprescindibles para la calidad de vida de la Tierra.

SOLZAIMA está afiliada a la **Sociedade Ponto Verde**, que es la empresa portuguesa encargada de tratar los residuos de los embalajes de los productos que Solzaima saca al mercado; por este motivo, podrá depositar los residuos de embalaje de su equipo, como el plástico y el cartón, en el punto limpio más cercano.

SOLZAIMA está afiliada a **Amb3E**, que es la entidad portuguesa responsable de la recogida de residuos de equipos eléctricos y electrónicos (REEE); por este motivo, los equipos con ventilación forzada, cuando llegan al final de su vida útil, deben desecharse de forma adecuada según se especifica para los residuos REEE. Tras el desmontaje de su equipo, podrá llevar los componentes eléctricos al punto de recogida de REEE más cercano.



25. Glosario

Amperios (A): unidad de medida (SI) de intensidad de la corriente eléctrica.

bar: unidad de presión que equivale a 100.000 Pa. Este valor de presión se acerca mucho al de la presión atmosférica normal.

cal (caloría): cantidad de calor indispensable para elevar un grado centígrado la temperatura de un gramo de agua.

cm (centímetros): unidad de medida.

CO (monóxido de carbono): gas ligeramente inflamable, incoloro, inodoro y muy peligroso por su alta toxicidad.

CO₂ (dióxido de carbono): gas necesario para que las plantas realicen la fotosíntesis pero que al emitirse a la atmósfera contribuye al efecto invernadero.

Combustión: proceso de obtención de energía. La combustión es básicamente una reacción química, para la que se necesitan tres elementos fundamentales: combustible, comburente y temperatura de ignición.

Comburente: sustancia química que alimenta la combustión (esencialmente, el oxígeno), fundamental en el proceso de combustión.

Combustible: todo aquello que es susceptible de entrar en combustión; en este caso concreto, nos referimos a la madera.

Creosota: compuesto químico procesado a través de la combustión. Este compuesto se deposita a veces en el vidrio y en la chimenea del insertable.

Disyuntor: dispositivo electromecánico que permite proteger una determinada instalación eléctrica.

Eficiencia energética: capacidad de generar cantidades elevadas de calor con la menor energía posible, lo que provoca un menor impacto medioambiental y reduce el coste energético.

Emissiones de CO: emisión de gas monóxido de carbono a la atmósfera.

Emissiones de CO (13% de O₂): porcentaje de monóxido de carbono corregido al 13% de O₂.

Interruptor diferencial: protege a las personas y objetos frente a posibles fallos de la corriente evitando descargas eléctricas e incendios.

kcal (kilocaloría): unidad de medida múltiple de la caloría. Equivale a 1.000 calorías.

kW (kilovatio): unidad de medida que corresponde a 1.000 vatios.

mm (milímetros): unidad de medida.

mA (miliamperio): unidad de medida de intensidad de la corriente eléctrica.

Pa (Pascal): unidad modelo de presión y de tensión en el sistema internacional (SI). El nombre de esta unidad se debe a Blaise Pascal, quien fue un eminente matemático, físico y filósofo francés.

Poder calorífico: también denominado calor específico de combustión. Representa la cantidad de calor liberado cuando se quema por completo una determinada cantidad de combustible. El poder calorífico se expresa en calorías (o kilocalorías) por unidad de peso de combustible.

Potencia nominal: potencia eléctrica consumida a partir de la fuente de energía. Se indica en vatios.

Potencia calorífica nominal: capacidad de calentar, es decir, transferencia calorífica que el equipo hará a partir de la energía de la leña; se mide para una carga de leña estándar en un determinado período de tiempo.

Potencia de uso: recomendación del fabricante que ha realizado pruebas en los equipos con cargas de leña dentro de los parámetros razonables de funcionamiento mínimos y máximos de dichos equipos. Esta potencia de uso mínima y máxima supondrá que el consumo de leña por hora sea distinto en cada caso.

Plomada: vertical de la instalación para elevar el punto más alto de la instalación.

Rendimiento: expresión en porcentaje de la "energía útil" que se puede extraer de un determinado sistema, teniendo en cuenta la "energía total" del combustible utilizado.

Temperatura de ignición: temperatura por encima de la cual el combustible puede entrar en combustión.

Termorresistente: resistente a altas temperaturas y al choque térmico.

Vitrocerámica: material cerámico de alta resistencia producido a partir de la cristalización controlada de materiales vítreos. Muy utilizado en aplicaciones industriales.

W (vatio): unidad del sistema internacional (SI) para la potencia.

26. Garantía

1. Nombre de la empresa y la dirección del productor y de objetos

Solzaima

Rua dos Outarelos; nº 111

3750-362 Belazaima do Chão

Este documento no constituye la prestación por Solzaima de una garantía voluntaria de los productos que producen y comercializan (ahora en adelante "Producto (s)"), sino más bien una guía, destinada a ser esclarecedora, para la activación eficaz de la garantía legal, que beneficia a los consumidores sobre los productos (ahora en adelante "Garantía"). Naturalmente, este documento no afecta a los derechos legales de la garantía del comprador emergentes de contrato y el acuerdo de compra y venta que tiene por objeto los productos.

2. Identificación del producto sobre el que recae la garantía

El accionamiento de la Garantía presupone la identificación previa y correcta, del producto objeto de la misma, junto a Solzaima, mediante la indicación de los datos que hay en el embalaje del producto o de la respectiva factura de compra o de la placa de características del producto (modelo y número de serie).

3. Condiciones de la garantía de los productos

3.1. Solzaima responde ante el Consumidor, por la falta de conformidad del mismo con el respectivo contrato de compra y venta, en los siguientes plazos:

3.1.1. Un período de 24 meses desde la fecha de entrega del bien, en el caso de uso doméstico del producto.

3.1.2. Un plazo de 6 meses a partir de la fecha de entrega del bien, en el caso de uso profesional, o industrial o intensiva de los productos – Solzaima entiende por uso profesional o industrial, los productos instalados en espacios industriales o comerciales, o cuya utilización sea superior a 1500 horas por año civil.

3.2. Debe ser efectuado un test de funcionamiento del producto antes de efectuar los acabados de la instalación (pladur, revestimientos, pinturas, entre otros).

3.3. Ningún equipo puede ser sustituido después del realizar la 1ª quema, sin la autorización expresa del fabricante.

3.4. Todo producto debe repararse en el lugar de instalación, siempre que no ocasione graves inconvenientes para las partes, salvo en casos que resulte imposible, o desproporcionado;

3.5. Para ejercer sus derechos y siempre que no se exceda el plazo establecido en el párrafo anterior, el comprador debe informar por escrito a Solzaima la falta de conformidad del producto en un plazo máximo de:

3.5.1. Sesenta (60) días a partir de la fecha en la que se ha detectado, en el caso de uso doméstico del producto.

3.5.2. Treinta (30) días a partir de la fecha en la que se ha detectado, en el caso de uso del negocio del producto.

3.6. En los equipos de la familia *pellets*, se requiere la realización del servicio de arranque para activar la garantía. Esta deberá ser registrada hasta 3 meses desde la fecha de factura o 100 horas de trabajo del producto (lo que se produzca primero);

3.7. Durante el período de la garantía contemplada en el apartado 3.1 anterior (y para que siga siendo válida), las reparaciones del producto sólo pueden ser realizadas por los Servicios Técnicos Oficiales de la Marca. Todos los servicios proporcionados bajo esta garantía, se llevarán a cabo de lunes a viernes en horario y calendario de trabajo establecido legalmente en cada región.

3.8. Todas las solicitudes de asistencia deberán presentarse en el servicio de apoyo al Cliente de Solzaima a través de la página web www.solzaima.com o por e-mail: apoio.cliente@solzaima.pt. En el momento de la asistencia técnica para el producto, el comprador deberá presentar, como prueba documental de la garantía del producto, la factura de compra del mismo u otro documento que demuestre la compra. En cualquier caso, la prueba de compra del producto deberá incluir la identificación del mismo (según lo dispuesto en el punto 2) y la fecha de compra. Alternativamente, y con el fin de validar la garantía del producto se puede usar el PSR – documento que evidencia la puesta en marcha de la máquina (si corresponde).

3.9. El producto debe ser instalado por un profesional cualificado para hacerlo, de acuerdo con la normativa vigente en cada área geográfica, para la instalación de estos productos y cumpliendo con todas las normas vigentes, en particular las

relativas a las chimeneas, así como otras regulaciones aplicables a aspectos tales como el suministro de agua, electricidad y/u otros, relacionados con equipos o sector y como se describe en el manual de instrucciones.

Una instalación del producto que no esté conforme con las especificaciones del fabricante y/o que no cumpla con las disposiciones legales sobre la materia, no dará lugar a la aplicación de esta garantía, siendo necesario la corrección de la instalación y la rectificación de los defectos y daños causados al producto, para la aplicación de las condiciones de garantía descritos en este documento. Cuando un producto se instala en el exterior, debe ser protegido de los efectos meteorológicos, como la lluvia y los vientos. En estos casos, puede ser necesario la protección del equipo por un armario o caja protectora adecuadamente ventilada.

No podrá instalar, aparatos en zonas que contienen productos químicos en su ambiente, ambiente salino, o con alto contenido de humedad, ya que la mezcla de estos con el aire puede producir en la cámara de combustión, una rápida corrosión. En este tipo de ambiente se recomienda especialmente que el equipo sea protegido con productos de anti-corrosión, sobre todo entre épocas de funcionamiento. Como sugerencia se indica la aplicación de grasas grafitadas adecuadas en altas temperaturas para la función de lubricación y protección anticorrosiva.

3.10. En los equipos que pertenecen a la familia de aparatos de *pellets* además del mantenimiento diario y semanal que figura en el manual de instrucciones también se requiere la limpieza interior y de la chimenea de extracción de humos. Estas tareas deben realizarse tras los 600-800 kg de *pellets* que se consumen en Los insertables (aire y agua) y la compacta compacta y cada 2000-3000 kg de *pellets* que se consumen en el caso de las compactas automáticas. En el caso que estas cantidades no sean consumidas, debe hacerse por lo menos un mantenimiento preventivo sistemático, con una periodicidad anual.

3.11. Está a cargo del comprador asegurarse de que el mantenimiento periódico, se realiza como se indica en los manuales de instrucciones de manejo que acompañan al producto. Siempre que lo solicite, debe ser probado por la presentación del informe técnico de la entidad responsable de la misma, o registrándolos en el manual de instrucciones en la sección dedicada a ello.

3.12. Para evitar daños en los equipos por sobrepresión, deberá prever en el acto de instalación, elementos de seguridad tales como válvulas de seguridad de presión, o

presión y temperatura, y vaso de expansión adecuado para la instalación. Así como, observar que funcione correctamente. Debe tenerse en cuenta que las válvulas referidas deben tener un valor igual o menor que la presión soportada por el equipo, no puede existir una válvula de cierre entre el equipo y la respectiva válvula de seguridad, deberá proporcionar un plan de mantenimiento preventivo sistemático para certificar el funcionamiento correcto de los mismos. Independientemente del tipo de equipo, todas las válvulas de seguridad deben ser canalizadas hacia el sifón de desagüe, para evitar daños a la vivienda por las descargas de agua. La garantía del producto no incluye los daños causados por no canalizar el agua descargada por dicha válvula.

3.13. Para evitar daños en equipos y tuberías adjuntas por la corrosión galvánica se recomienda utilizar separadores dieléctricos en la conexión de los equipos a tubos de metal, los cuales, tienen características de potenciar este tipo de corrosión. La garantía del producto no incluye los daños causados por la no utilización de tales separadores dieléctricos.

3.14. El agua o fluido térmico utilizado en el sistema de calefacción (insertables y estufas hidro, compactas, chimeneas de calefacción central, etc.) deben cumplir con los requisitos legales y garantizar las siguientes características fisicoquímicas: ausencia de partículas sólidas en suspensión; baja conductividad; dureza residual del 5 al 7 grados franceses; pH neutro cercano a 7; bajo concentración de cloruros y de hierro; y la no existencia de entradas de aire por depresión u otro. Si la instalación posee una válvula de llenado de agua automático el mismo debe considerar a montante un sistema de tratamiento preventivo que consiste en filtración, descalcificación y una dosis preventiva de polifosfatos (incrustaciones y corrosión), así como una etapa de desgasificación, si, se considera necesario. En algunas circunstancias, si algunos de estos indicadores presentan valores fuera de lo recomendado, esta garantía dejará de tener efecto.

3.15. Salvo lo dispuesto expresamente por la ley, una intervención en garantía, no renueva el período de garantía del producto. Los derechos de garantía no son transferibles al comprador del producto.

3.16. Los equipos deben ser instalados en zonas accesibles y sin riesgo para los técnicos. Los medios para acceder a ellos serán suministrados por el Comprador

dejando a este, cualquier gasto derivados de los mismos.

3.17. Esta garantía es válida para los productos y equipos producidos o representados por Fogo-Montanha, única y exclusivamente en la zona geográfica y territorial del país donde se realiza la venta del producto por Fogo-Montanha.

4. Circunstancias que excluyen la aplicación de la garantía

Están excluidos de la garantía, siendo el costo total de la reparación a pagar por el consumidor los siguientes casos:

4.1. Productos con más de 2000 horas de funcionamiento;

4.2. Productos reacondicionados o revendidos;

4.3. Las operaciones de mantenimiento, afinaciones del producto, puesta en marcha, la limpieza, la eliminación de errores o anomalías que no están relacionados con deficiencias en los componentes de los equipos y la sustitución de las baterías;

4.4. Los componentes en contacto con el fuego, tales como: soportes de vermiculita, placas o protección deflectores, vermiculita, cordones de sellado, quemadores, cajones de ceniza, para leña, los registros de humo, rejillas de cenizas, cuyo desgaste está directamente relacionada con las condiciones de uso.

Degradación de la pintura, así como la aparición de corrosión por la degradación de esta, debido a la sobrecarga de combustible, el uso cajón de cenizas abierto o tiro excesivo de la chimenea de la instalación (la chimenea debe respetar el tiro indicado en la ficha técnica- SFT del producto). La rotura de vidrios por un manejo inadecuado, o de otro modo no relacionado con la deficiencia del producto.

En la familia de equipos de *pellets* las resistencias de encendido son una pieza de desgaste, por lo que tienen una garantía de 6 meses, o 1000 horas de funcionamiento (lo que se cumpla primero);

4.5. Componentes considerados de desgaste, tales como rodamientos, cojinetes y muelles;

4.6. Las deficiencias de los componentes externos al producto que pueda afectar su correcto funcionamiento, así como daños a la propiedad, o de otro tipo (por ejemplo, azulejos, techos, cubiertas impermeables, tuberías, o lesiones personales) por el uso

indebido de los materiales en la instalación, el incumplimiento de la instalación de acuerdo con las normas de instalación del producto, los reglamentos aplicables, o reglas de la buena arte, en particular, la aplicación de la tubería adecuada a la temperatura de uso, en el uso de vasos de expansión, válvulas de retención, válvulas de seguridad, válvulas de anti-condensación, entre otros;

4.7. Productos cuyo funcionamiento se ha visto afectada por errores o deficiencias de los componentes externos, o por un mal dimensionamiento;

4.8. Los defectos causados por el uso de accesorios o sustitución de componentes distintos a los determinados por Solzaima;

4.9. Los defectos derivados del incumplimiento de las instrucciones de instalación, uso y funcionamiento, o de las aplicaciones que no cumplen con el uso para el que se destina el producto, o incluso factores climáticos anormales, de las condiciones extrañas de funcionamiento, de sobrecarga o, un mantenimiento o limpieza llevadas a cabo de forma inadecuada;

4.10. Productos que han sido modificados o manipulados por personal no designado Servicios Técnicos Oficiales de la marca y, por tanto, sin el permiso explícito de Solzaima;

4.11. Los daños causados por agentes externos (roedores, pájaros, arañas, etc.), los fenómenos atmosféricos y/o geológicos (terremotos, tormentas, granizo, rayos, lluvia, etc.), ambientes agresivos húmedos o salinos (ejemplo: proximidad del mar o río), así como las derivadas de la presión excesiva de agua, fuente de alimentación inadecuada (tensión con variaciones superiores al 10% sobre el valor nominal de 230V), presión o suministro de circuitos inadecuados, los actos de vandalismo enfrentamientos urbanos y los conflictos armados de cualquier tipo, así como los derivados;

4.12. Si no se utiliza el combustible recomendado por el fabricante es condición para la exclusión de la garantía;

Nota: En el caso de aparatos de *pellets* el combustible utilizado debe estar certificado por la norma EN 14961 a 2 grado A1. Además, antes de comprar grandes cantidades

debe probar el combustible para ver cómo se comporta.

En los equipos de leña esta debe tener un contenido de humedad por debajo del 20%.

4.13. La aparición de la condensación, o por una instalación defectuosa, o por el uso de combustibles que no sean de madera virgen (como paletas o de madera impregnadas con pinturas o barnices, sal u otros componentes) que pueden contribuir a la degradación acelerada del equipo especialmente su cámara de combustión;

4.14. Todos los productos, componentes o accesorios dañados en el transporte o en la instalación;

4.15. Las operaciones de limpieza realizadas en el dispositivo, o componentes de los mismos, causados por la condensación, la calidad del combustible, mal ajuste, u otras circunstancias de donde está instalado. Tampoco incluye la provisión para las intervenciones de la garantía a la descalcificación del producto (la eliminación de la cal, u otros materiales depositados en el interior del dispositivo y producidos por la calidad del suministro de agua). Asimismo, quedan excluidas de la prestación de garantía las intervenciones para purga de aire del circuito, o desbloquear las bombas de circulación.

4.16. La instalación de los equipos suministrados por Solzaima debe incluir la posibilidad de una fácil extracción de los mismos, así como puntos de acceso a los componentes mecánicos, hidráulicos y electrónicos del equipo y de la instalación. Cuando la instalación no permite el acceso inmediato y seguro a los equipos, los costes adicionales de las medidas de acceso y de seguridad serán siempre a cargo del comprador. El costo de desmontaje y montaje de cajas de placas de yeso o paredes de albañilería, aislamiento u otros elementos tales como chimeneas y las conexiones de plomería que impiden el libre acceso al producto (si el producto se instala en el interior de una caja de placas de yeso, albañilería u otro espacio dedicado deben respetar las dimensiones y características indicadas en el manual y las instrucciones de funcionamiento que acompañan al producto).

4.17. Intervenciones de información o aclaración a domicilio sobre el uso de su sistema de calefacción, la programación y/o reprogramación de regulación y control

de elementos, tales como termostatos, reguladores, programadores, etc.;

4.18. Intervenciones de ajuste de combustible en aparatos de *pellets*, limpieza, detección de fugas de agua en la tubería externa al equipo, daños debido a la necesidad de la limpieza de las máquinas o de las chimeneas de evacuación de gases;

4.19. Intervenciones de emergencia no incluidos en la garantía, es decir, intervenciones en el fin de semana y festivos por tratarse de intervenciones especiales no incluidas en la cobertura de la garantía y que tendrán un costo adicional, de acuerdo con las tarifas vigentes, se llevará a cabo únicamente a petición expresa del consumidor. Estará sujeto a disponibilidad y caso que la misma no se superponga con otros servicios regulares.

5. Inclusión de Garantía

Solzaima corregirá sin costo alguno para el consumidor, los defectos cubiertos por la garantía por la reparación del producto. Productos o componentes reemplazados pasarán a ser propiedad de Solzaima.

6. Responsabilidad del fabricante

Sin perjuicio de lo establecido legalmente, la responsabilidad de Solzaima con respecto a la garantía se limita a los requisitos de estas condiciones de garantía;

7. Tarifa de Servicios llevados a cabo fuera del ámbito de la garantía

Las Intervenciones fuera del ámbito de la garantía, están sujetas a la tarifa en vigor;

8. Garantía de los servicios realizados fuera del ambito de la garantía

Las intervenciones realizadas fuera del ambito de la garantía por el servicio oficial de asistencia de Solzaima disponen de 6 meses de garantía.

9. Garantia de las piezas suministradas por Solzaima

Las piezas suministradas por Solzaima, en el marco de la venta comercial de piezas de repuesto, es decir, no incorporados en los equipos, no disponen de garantía.

10. Piezas en sustitución en el ámbito de servicio de asistencia técnica

Las piezas usadas desde el momento en que se retiran del conjunto del equipo adquieren el estatuto de residuo. Solzaima como productor de residuos en el marco de su actividad está obligada por la legislación en vigor a entregarlos a una entidad licenciada que efectúa las debidas operaciones de gestión de residuos de conformidad con la ley y, por consiguiente, impedida a darles otro destino, cualquiera que este sea. Por lo tanto, el cliente podrá ver las piezas usadas resultantes de la asistencia, pero no podrá quedarse con las mismas en su posesión.

11. Gastos de Administración

En el caso de facturas de servicios realizados por el cual el pago no se hace dentro del tiempo especificado, se añadirá intereses de demora a la tasa máxima legal en vigor.

12. Tribunal Competente

Para la resolución de cualquier disputa que surja del acuerdo de compra-venta que tenga por objeto los productos cubiertos por la garantía, las partes contratantes atribuyen competencia exclusiva a los tribunales de la comarca de Águeda, con renuncia expresa a cualquier otro.

27. Anexos

27.1. Programación semanal del crono (No aplicable a la electrónica Columbus)

Nº Programa	Días	Programas horarios																							
		0	1	2	3	4	5	6	7	8	9	10	11	12	13	14	15	16	17	18	19	20	21	22	23
P01	Lun-Vier																								
	Sab-Dom																								
P02	Lun-Vier																								
	Sab-Dom																								
P03	Lun-Vier																								
	Sab-Dom																								
P04	Lun-Vier																								
	Sab-Dom																								
P05	Lun-Sab																								
	Dom																								
P06	Lun-Vier																								
	Sab-Dom																								
P07	Lun-Vier																								
	Sab-Dom																								
P08	Lun-Vier																								
	Sab-Dom																								
P09	Lun-Vier																								
	Sab-Dom																								
P10	Vier																								
	Sab-Dom																								

27.2. Diagramas de flujo del funcionamiento

• Diagrama de flujo 1 – Activación normal

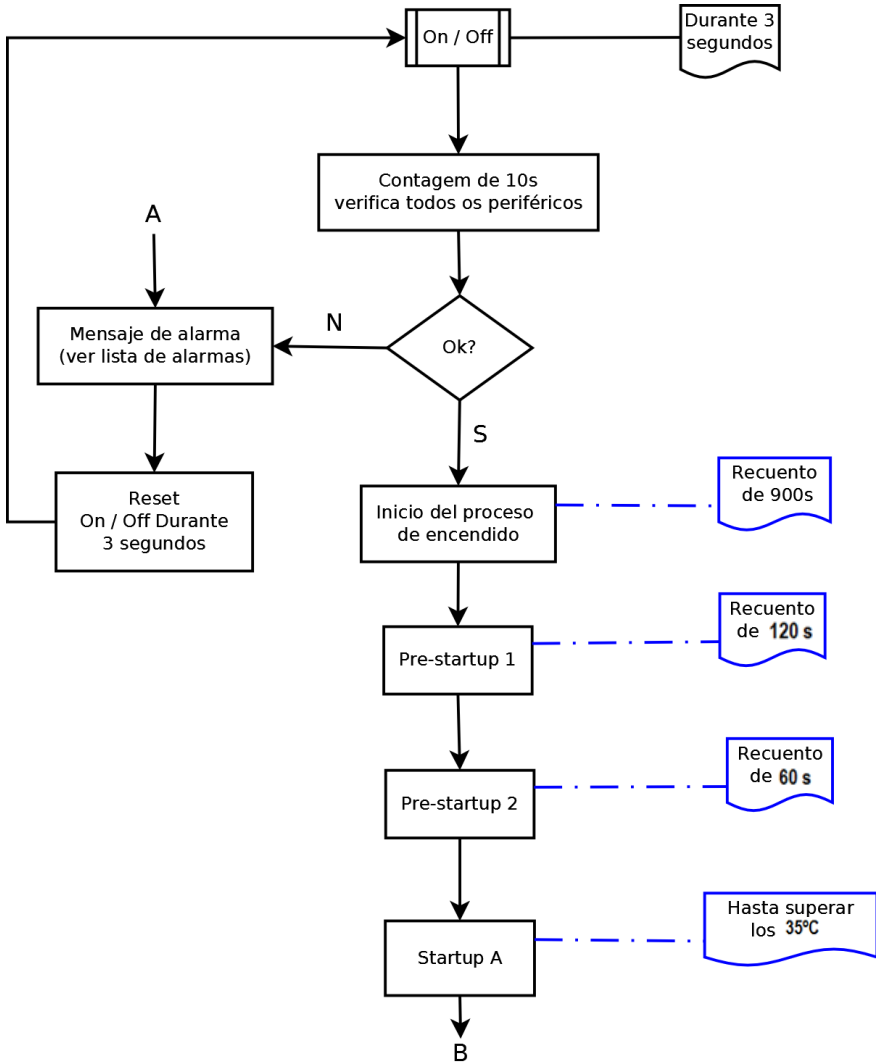

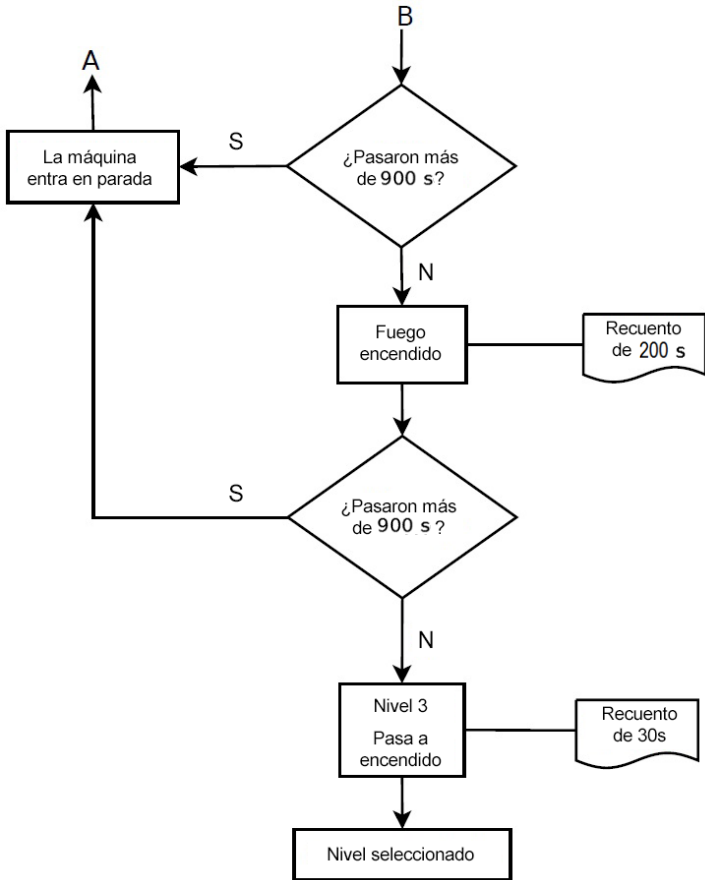

• Diagrama de flujo 2 – Desconectar la máquina

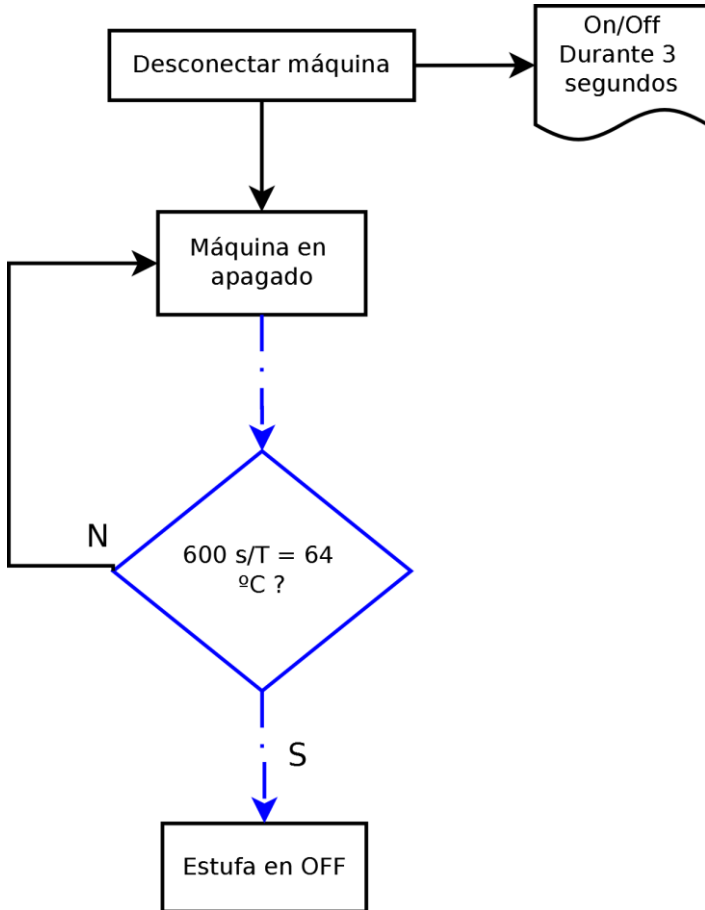

Nota: La bomba circuladora se desconecta por debajo de los 40 °C de temperatura del agua.

28. Declaraciones de Rendimiento

DECLARAÇÃO DE DESEMPENHO | DECLARACIÓN PRESTACIONES | DECLARATION OF PERFORMANCE |
DÉCLARATION DE PERFORMANCE | DICHIARAZIONE DELLE PRESTAZIONI

Nº DD-075

1. Código de identificação único do produto-tipo | Código de identificación único del tipo de producto | Unique identification code of the product type | Le code d'identification unique du type de produit | Codice unico di identificazione del tipo di prodotto

COMPACTA SZMECO C 12 KW – EAN 05600990465077

2. Número do tipo, lote ou série do produto | Número de tipo, lote o serie del producto | Number of type, batch or serial product | Nombre de type, de lot ou de série du produit | Numero di tipo, di lotto, di serie del prodotto

3. Utilização prevista | Uso previsto | Intended use | Utilisation prévue | Destinazione d'uso

AQUECIMENTO DE EDIFÍCIOS DE HABITAÇÃO | CALEFACCIÓN DE EDIFICIOS RESIDENCIALES | HEATING OF RESIDENTIAL BUILDINGS | CHAUFFAGE DE BATIMENTS RESIDENTIELS | RISCALDAMENTO DEGLI EDIFICI RESIDENZIALI

4. Nome, designação comercial registada e endereço de contacto do fabricante | Nombre, marca registrada y la dirección de contacto de lo fabricante | Name, registered trade name and contact address of the manufacturer | Nom, marque déposée et l'adresse de contact du fabricant | Nome, denominazione commerciale registrata e Indirizzo del costruttore

SOLZAIMA, SA
RUA DA COVA DA AREIA (E.M. 605), 695
3750-071 AGUADA DE CIMA – ÁGUEDA – PORTUGAL

5. Sistema de avaliação e verificação da regularidade do desempenho do produto | Sistema de evaluación y verificación de constancia de las prestaciones del producto | System of assessment and verification of constancy of the product | Système d'évaluation et de vérification de la Constance des performances du produit | Sistema di valutazione e verifica della costanza della prestazione del prodotto

SISTEMA 3

6. Norma Harmonizada | Estandár armonizado | Harmonized standard | Norme harmonisée | Standard armonizzata

EN 14785

7. Nome e número de identificação do organismo notificado | Nombre y número de identificación del organismo notificado | Name and identification number of the notified body | Nom et numéro d'identification de l'organisme notifié | Nome e numero di identificazione dell'organismo notificato

CEIS
NB: 1722

8. Relatório de ensaio | Informe de la prueba | Test report | Rapport d'essai | Rapporto di prova

CEE-0257/19-1 RV1

9. Desempenho declarado | Desempeño declarado | Declared performance | Performance déclarée | Dichiarazione di prestazione

<p>Características essenciais Características esenciales Essencial characteristics Caractéristiques essentielles Caratteristiche essenziali</p>	<p>Desempenho Desempeño Performance Prestazione</p>	<p>Especificações técnicas harmonizadas Especificaciones técnicas armonizadas Harmonized technical specifications Spécifications techniques harmonisées Specifiche tecniche armonizzate</p>
<p>Segurança contra incêndio Seguridad contra incendios Fire safety Sécurité incendie Sicurezza antincendio</p>	<p>OK. De acordo com relatório de ensaio De acuerdo con informe de la prueba According to the test report Selons le rapport d'essai Secondo i rapporto di prova CEE-0257/19-1 Rv1</p>	<p>De acordo com os requisitos De acuerdo con los requisitos According to the requirements Selons les exigences Secondo i requisiti 4.2, 4.3, 4.7, 4.8, 4.10, 4.11, 5.1, 5.3, 5.4, 5.5, 5.8 (EN14785)</p>
<p>Emissão de produtos da combustão La emisión de productos de combustión Emission of combustion products Emission des produits de combustion Emissione dei prodotti di combustione</p>	<p>OK. Caudal térmico nominal Caudal térmico nominale Nominal heat output Le débit calorifique nominal Nominal heat output Flusso termico nominale – CO:0,0136%</p>	<p>Caudal térmico nominal Caudal térmico nominale Nominal heat output Le débit calorifique nominal Nominal heat output Flusso termico nominale – CO<0,04%</p>
	<p>OK. Caudal térmico reduzido Flujo térmico reducido Reduced thermal flow Flux thermique réduit Flusso termico ridotto – CO: 0,0256%</p>	<p>Caudal térmico reduzido Flujo térmico reducido Reduced thermal flow Flux thermique réduit Flusso termico ridotto – CO<0,06%</p>
<p>Libertação de substâncias perigosas Emisión de sustancias peligrosas Release of dangerous substances Dégagement de substances Rilascio di sostanze pericolose</p>	<p>OK. De acordo com relatório de ensaio De acuerdo con informe de la prueba According to the test report Selons le rapport d'essai Secondo i rapporto di prova CEE-0257/19-1 Rv1</p>	<p>De acordo com o Anexo ZA.1 (EN14785) De acuerdo con lo Anexo ZA.1 (EN14785) According to the Annex ZA.1 (EN14785) Selons le Annexe ZA.1 (EN14785) Secondo l'allegato ZA.1 (EN14785)</p>
<p>Temperatura de superfície Temperatura de la superficie Surface temperature La température de surface Temperatura superficiale</p>	<p>OK. De acordo com relatório de ensaio De acuerdo con informe de la prueba According to the test report Selons le rapport d'essai Secondo i rapporto di prova CEE-0257/19-1 Rv1</p>	<p>De acordo com os requisitos De acuerdo con los requisitos According to the requirements Selons les exigences Secondo i requisiti 4.2, 4.13, 5.1, 5.2, 5.4, 5.5 (EN14785)</p>
<p>Segurança eléctrica Seguridad eléctrica Electrical safety Sécurité électrique sicurezza elettrica</p>	<p>OK. De acordo com relatório de ensaio De acuerdo con informe de la prueba According to the test report Selons le rapport d'essai Secondo i rapporto di prova CEE-0257/19-1 Rv1</p>	<p>De acordo com os requisitos De acuerdo con los requisitos According to the requirements Selons les exigences Secondo i requisiti 5.9 (EN14785)</p>
<p>Aptidão para ser limpo Capacidad para ser limpiado Ability to be cleaned Possibilité d'être nettoyé Capacità di essere puliti</p>	<p>OK. De acordo com relatório de ensaio De acuerdo con informe de la prueba According to the test report Selons le rapport d'essai Secondo i rapporto di prova CEE-0257/19-1 Rv1</p>	<p>De acordo com os requisitos De acuerdo con los requisitos According to the requirements Selons les exigences Secondo i requisiti 4.5, 4.6, 4.10, 4.12 (EN14785)</p>
<p>Temperatura dos gases de combustão Temperatura de los gases de combustión Temperature of the flue gas Température du gaz de fumée Temperatura dato fumi</p>	<p>OK. 108 °C</p>	<p>De acordo com os requisitos De acuerdo con los requisitos According to the requirements Selons les exigences Secondo i requisiti 6.2 (EN14785)</p>

Resistência mecânica Resistencia mecânica Mechanical strength résistance Resistenza meccanico	OK. De acordo com relatório de ensaio De acuerdo com informe de la prueba According to the test report Selons le rapport d'essai Secondo i rapporto di prova CEE-0257/19-1 Rv1 A cada 10 m de conduta de fumos deve ser colocado um suporte de carga cada 10 m de la salida de humos se debe colocar un soporte de carga every 10 m of the flue should be placed a load support tous les 10 m de conduit de fumée doit être placé un support de charge ogni 10 m della canna fumaria deve essere posto un supporto di carico	De acordo com os requisitos De acuerdo con los requisitos According to the requirements Selons les exigences Secondo i requisiti 4.2, 4.3(EN14785)
Potência térmica nominal Potencia térmica nominal Nominal Thermic output Puissance thermique nominale Potenza térmica nominale	OK. 13 kW	De acordo com os requisitos De acuerdo con los requisitos According to the requirements Selons les exigences Secondo i requisiti 6.1, 6.4 – 6.10 (EN14785)
Potência térmica reduzida Potencia térmica reducida Reduced Thermic output Puissance thermique réduite Potenza térmica ridotta	OK. 5 kW	De acordo com os requisitos De acuerdo con los requisitos According to the requirements Selons les exigences Secondo i requisiti 6.1, 6.4 – 6.10 (EN14785)
Rendimento energético Eficiencia energética Energy efficiency L'efficacité énergétique Efficienza energetica	OK. 92 %	≥ 75% para potência térmica nominal de potencia térmica nominal for rated thermal input Pour puissance thermique nominale di potenza termica nominale
	OK. 95 %	≥ 70% para potência térmica reduzida la reducción térmica to reduced thermal à la réduction thermique di potenza térmica ridotto
Durabilidade Durabilidad Durability Durabilité Durabilità	OK. De acordo com relatório de ensaio De acuerdo com informe de la prueba According to the test report Selons le rapport d'essai Secondo i rapporto di prova CEE-0257/19-1 Rv1	De acordo com os requisitos De acuerdo con los requisitos According to the requirements Selons les exigences Secondo i requisiti 4.2 (EN14785)

10. O desempenho do produto declarado nos pontos 1 e 2 é conforme com o desempenho declarado no ponto 9. A presente declaração de desempenho é emitida sob exclusiva responsabilidade do fabricante identificado no ponto 4. | El funcionamiento del producto se indica en los puntos 1 y 2 es compatible con las prestaciones declaradas en el punto 9. La presente declaración se expide bajo la exclusiva responsabilidad del fabricante identificado en lo punto 4. | Performance of the product stated in points 1 and 2 is consistent with the declared performance in point 9. This declaration of performance is issued under the sole responsibility of the manufacturer identified in point 4. | Les performances du produit indiqué dans les points 1 et 2 est compatible avec les performances declares au point 9. Cette declaration de performance est établie sous la seule responsabilité du fabricant identifié dans le point 4. | Le prestazioni dei prodotti indicati ai punti 1 e 2 è conforme alla prestazione dichiarata al punto 9. Questa dichiarazione di prestazione è rilasciata sotto l'esclusiva responsabilità del fabbricante di cui al punto 4

DECLARAÇÃO DE DESEMPENHO | DECLARACIÓN PRESTACIONES | DECLARATION OF PERFORMANCE |
DÉCLARATION DE PERFORMANCE | DICHIARAZIONE DELLE PRESTAZIONI

Nº DD-076

1. Código de identificação único do produto-tipo | Código de identificación único del tipo de producto | Unique identification code of the product type | Le code d'identification unique du type de produit | Codice unico di identificazione del tipo di prodotto

COMPACTA SZMECO C 18 KW – EAN 05600990465084

2. Número do tipo, lote ou série do produto | Número de tipo, lote o serie del producto | Number of type, batch or serial product | Nombre de type, de lot ou de série du produit | Numero di tipo, di lotto, di serie del prodotto

3. Utilização prevista | Uso previsto | Intended use | Utilisation prévue | Destinazione d'uso

AQUECIMENTO DE EDIFÍCIOS DE HABITAÇÃO | CALEFACCIÓN DE EDIFICIOS RESIDENCIALES | HEATING OF RESIDENTIAL BUILDINGS | CHAUFFAGE DE BATIMENTS RESIDENTIELS | RISCALDAMENTO DEGLI EDIFICI RESIDENZIALI

4. Nome, designação comercial registada e endereço de contacto do fabricante | Nombre, marca registrada y la dirección de contacto de lo fabricante | Name, registered trade name and contact address of the manufacturer | Nom, marque déposée et l'adresse de contact du fabricant | Nome, denominazione commerciale registrata e Indirizzo del costruttore

SOLZAIMA, SA
RUA DA COVA DA AREIA (E.M. 605), 695
3750-071 AGUADA DE CIMA – ÁGUEDA – PORTUGAL

5. Sistema de avaliação e verificação da regularidade do desempenho do produto | Sistema de evaluación y verificación de constancia de las prestaciones del producto | System of assessment and verification of constancy of the product | Système d'évaluation et de vérification de la Constance des performances du produit | Sistema di valutazione e verifica della costanza della prestazione del prodotto

SISTEMA 3

6. Norma Harmonizada | Estandár armonizado | Harmonized standard | Norme harmonisée | Standard armonizzata

EN 14785

7. Nome e número de identificação do organismo notificado | Nombre y número de identificación del organismo notificado | Name and identification number of the notified body | Nom et numéro d'identification de l'organisme notifié | Nome e numero di identificazione dell'organismo notificato

CEIS
NB: 1722

8. Relatório de ensaio | Informe de la prueba | Test report | Rapport d'essai | Rapporto di prova

CEE-0257/19-1 RV1
CEE-0116/20-1

9. Desempenho declarado | Desempeño declarado | Declared performance | Performance déclarée | Dichiarazione di prestazione

<p>Características essenciais Características esenciales Essencial characteristics Caractéristiques essentielles Caratteristiche essenziali</p>	<p>Desempenho Desempeño Performance Prestazione</p>	<p>Especificações técnicas harmonizadas Especificaciones técnicas armonizadas Harmonized technical specifications Spécifications techniques harmonisées Specifiche tecniche armonizzate</p>
<p>Segurança contra incêndio Seguridad contra incendios Fire safety Sécurité incendie Sicurezza antincendio</p>	<p>OK. De acordo com relatório de ensaio De acuerdo con informe de la prueba According to the test report Selons le rapport d'essai Secondo i rapporto di prova CEE-0257/19-1 Rv1 CEE-0116/20-1</p>	<p>De acordo com os requisitos De acuerdo con los requisitos According to the requirements Selons les exigences Secondo i requisiti 4.2, 4.3, 4.7, 4.8, 4.10, 4.11, 5.1, 5.3, 5.4, 5.5, 5.8 (EN14785)</p>
<p>Emissão de produtos da combustão La emisión de productos de combustión Emission of combustion products Emission des produits de combustion Emissione dei prodotti di combustione</p>	<p>OK. Caudal térmico nominal Caudal térmico nominale Nominal heat output Le débit calorifique nominal Nominal heat output Flusso termico nominale –CO,0,0159%</p> <p>OK. Caudal térmico reduzido Flujo térmico reducido Reduced thermal flow Flux thermique réduit Flusso termico ridotto – CO: 0,0300%</p>	<p>Caudal térmico nominal Caudal térmico nominale Nominal heat output Le débit calorifique nominal Nominal heat output Flusso termico nominale – CO<0,04%</p> <p>Caudal térmico reduzido Flujo térmico reducido Reduced thermal flow Flux thermique réduit Flusso termico ridotto – CO<0,06%</p>
<p>Libertação de substâncias perigosas Emisión de sustancias peligrosas Release of dangerous substances Dégagement de substances Rilascio di sostanze pericolose</p>	<p>OK. De acordo com relatório de ensaio De acuerdo con informe de la prueba According to the test report Selons le rapport d'essai Secondo i rapporto di prova CEE-0257/19-1 Rv1 CEE-0116/20-1</p>	<p>De acordo com o Anexo ZA.1 (EN14785) De acuerdo con lo Anexo ZA.1 (EN14785) According to the Annex ZA.1 (EN14785) Selons le Annexe ZA.1 (EN14785) Secondo l'allegato ZA.1 (EN14785)</p>
<p>Temperatura de superfície Temperatura de la superficie Surface temperature La température de surface Temperatura superficiale</p>	<p>OK. De acordo com relatório de ensaio De acuerdo con informe de la prueba According to the test report Selons le rapport d'essai Secondo i rapporto di prova CEE-0257/19-1 Rv1 CEE-0116/20-1</p>	<p>De acordo com os requisitos De acuerdo con los requisitos According to the requirements Selons les exigences Secondo i requisiti 4.2, 4.13, 5.1, 5.2, 5.4, 5.5 (EN14785)</p>
<p>Segurança eléctrica Seguridad eléctrica Electrical safety Sécurité électrique sicurezza elettrica</p>	<p>OK. De acordo com relatório de ensaio De acuerdo con informe de la prueba According to the test report Selons le rapport d'essai Secondo i rapporto di prova CEE-0257/19-1 Rv1 CEE-0116/20-1</p>	<p>De acordo com os requisitos De acuerdo con los requisitos According to the requirements Selons les exigences Secondo i requisiti 5.9 (EN14785)</p>
<p>Aptidão para ser limpo Capacidad para ser limpiado Ability to be cleaned Possibilité d'être nettoyé Capacità di essere puliti</p>	<p>OK. De acordo com relatório de ensaio De acuerdo con informe de la prueba According to the test report Selons le rapport d'essai Secondo i rapporto di prova CEE-0257/19-1 Rv1 CEE-0116/20-1</p>	<p>De acordo com os requisitos De acuerdo con los requisitos According to the requirements Selons les exigences Secondo i requisiti 4.5, 4.6, 4.10, 4.12 (EN14785)</p>

Temperatura dos gases de combustão Temperatura de los gases de combustión Temperature of the flue gas Température du gaz de fumée Temperatura dato fumi	OK. 118,95 °C	De acordo com os requisitos De acuerdo con los requisitos According to the requirements Selons les exigences Secondo i requisiti 6.2 (EN14785)
Resistência mecânica Resistencia mecánica Mechanical strength résistance Resistenza meccanico	OK. De acordo com relatório de ensaio De acuerdo com informe de la prueba According to the test report Selons le rapport d'essai Secondo i rapporto di prova CEE-0257/19-1 Rv1 CEE-0116/20-1 A cada 10 m de conduta de fumos deve ser colocado um suporte de carga cada 10 m de la salida de humos se debe colocar un soporte de carga every 10 m of the flue should be placed a load support tous les 10 m de conduit de fumée doit être placé un support de charge ogni 10 m della canna fumaria deve essere posto un supporto di carico	De acordo com os requisitos De acuerdo con los requisitos According to the requirements Selons les exigences Secondo i requisiti 4.2, 4.3(EN14785)
Potência térmica nominal Potencia térmica nominal Nominal Thermic output Puissance thermique nominale Potenza térmica nominale	OK. 18 kW	De acordo com os requisitos De acuerdo con los requisitos According to the requirements Selons les exigences Secondo i requisiti 6.1, 6.4 – 6.10 (EN14785)
Potência térmica reduzida Potencia térmica reducida Reduced Thermic output Puissance thermique réduite Potenza térmica ridotta	OK. 6,3 kW	De acordo com os requisitos De acuerdo con los requisitos According to the requirements Selons les exigences Secondo i requisiti 6.1, 6.4 – 6.10 (EN14785)
Rendimento energético Eficiencia energética Energy efficiency L'efficacité énergétique Efficienza energetica	OK. 91,5%	≥ 75% para potência térmica nominal de potencia térmica nominal for rated thermal input Pour puissance thermique nominale di potenza termica nominale
	OK. 95,0%	≥ 70% para potência térmica reduzida la reducción térmica to reduced thermal à la réduction thermique di potenza térmica ridotto
Durabilidade Durabilidad Durability Durabilité Durabilità	OK. De acordo com relatório de ensaio De acuerdo com informe de la prueba According to the test report Selons le rapport d'essai Secondo i rapporto di prova CEE-0257/19-1 Rv1 CEE-0116/20-1	De acordo com os requisitos De acuerdo con los requisitos According to the requirements Selons les exigences Secondo i requisitos 4.2 (EN14785)

10. O desempenho do produto declarado nos pontos 1 e 2 é conforme com o desempenho declarado no ponto 9. A presente declaração de desempenho é emitida sob exclusiva responsabilidade do fabricante identificado no ponto 4. | El funcionamiento del producto se indica en los puntos 1 y 2 es compatible con las prestaciones declaradas en el punto 9. La presente declaración se expide bajo la exclusiva responsabilidad del fabricante identificado en lo punto 4. | Performance of the product stated in points 1 and 2 is consistent with the declared performance in point 9. This declaration of performance is issued under the sole responsibility of

the manufacturer identified in point 4. | Les performances du produit indiqué dans les points 1 et 2 est compatible avec les performances declares au point 9. Cette declaration de performance est établie sous la seule responsabilité du fabricant identifié dans le point 4. | Le prestazioni dei prodotti indicati ai punti 1 e 2 è conforme alla prestazione dichiarata al punto 9. Questa dichiarazione di prestazione è rilasciata sotto l'esclusiva responsabilità del fabbricante di cui al punto 4

Nome e cargo | Nombre y cargo | Name and title | Nom et titre | Nome e titolo
Nuno Sequeira (Director Geral | CEO)

Aguada de Cima, 20/04/2021

**DECLARAÇÃO DE DESEMPENHO | DECLARACIÓN PRESTACIONES | DECLARATION OF PERFORMANCE |
DÉCLARATION DE PERFORMANCE | DICHIARAZIONE DELLE PRESTAZIONI**

Nº DD-077

1. Código de identificação único do produto-tipo | Código de identificación único del tipo de producto | Unique identification code of the product type | Le code d'identification unique du type de produit | Codice unico di identificazione del tipo di prodotto

COMPACTA SZMECO C 24 kW – EAN 05600990465091

2. Número do tipo, lote ou série do produto | Número de tipo, lote o serie del producto | Number of type, batch or serial product | Nombre de type, de lot ou de série du produit | Numero di tipo, di lotto, di serie del prodotto

3. Utilização prevista | Uso previsto | Intended use | Utilisation prévue | Destinazione d'uso

AQUECIMENTO DE EDIFÍCIOS DE HABITAÇÃO | CALEFACCIÓN DE EDIFICIOS RESIDENCIALES | HEATING OF RESIDENTIAL BUILDINGS | CHAUFFAGE DE BATIMENTS RESIDENTIELS | RISCALDAMENTO DEGLI EDIFICI RESIDENZIALI

4. Nome, designação comercial registada e endereço de contacto do fabricante | Nombre, marca registrada y la dirección de contacto de lo fabricante | Name, registered trade name and contact address of the manufacturer | Nom, marque déposée et l'adresse de contact du fabricant | Nome, denominazione commerciale registrata e Indirizzo del costruttore

SOLZAIMA, SA

RUA DA COVA DA AREIA (E.M. 605), 695

3750-071 AGUADA DE CIMA – ÁGUEDA – PORTUGAL

5. Sistema de avaliação e verificação da regularidade do desempenho do produto | Sistema de evaluación y verificación de constancia de las prestaciones del producto | System of assessment and verification of constancy of the product | Système d'évaluation et de vérification de la Constance des performances du produit | Sistema di valutazione e verifica della costanza della prestazione del prodotto

SISTEMA 3

6. Norma Harmonizada | Estandár armonizado | Harmonized standard | Norme harmonisée | Standard armonizzata

EN 14785

7. Nome e número de identificação do organismo notificado | Nombre y número de identificación del organismo notificado | Name and identification number of the notified body | Nom et numéro d'identification de l'organisme notifié | Nome e numero di identificazione dell'organismo notificato

CEIS

NB: 1722

8. Relatório de ensaio | Informe de la prueba | Test report | Rapport d'essai | Rapporto di prova

CEE-0116/20-1

<p>Características essenciais Características esenciales Essencial characteristics Caractéristiques essentielles Caratteristiche essenziali</p>	<p>Desempenho Desempeño Performance Prestazione</p>	<p>Especificações técnicas harmonizadas Especificaciones técnicas armonizadas Harmonized technical specifications Spécifications techniques harmonisées Specifiche tecniche armonizzate</p>
<p>Segurança contra incêndio Seguridad contra incendios Fire safety Sécurité incendie Sicurezza antincendio</p>	<p>OK. De acordo com relatório de ensaio De acuerdo con informe de la prueba According to the test report Selons le rapport d'essai Secondo i rapporto di prova CEE-0116/20-1</p>	<p>De acordo com os requisitos De acuerdo con los requisitos According to the requirements Selons les exigences Secondo i requisiti 4.2, 4.3, 4.7, 4.8, 4.10, 4.11, 5.1, 5.3, 5.4, 5.5, 5.8 (EN14785)</p>
<p>Emissão de produtos da combustão La emisión de productos de combustión Emission of combustion products Emission des produits de combustion Emmissione dei prodotti di combustione</p>	<p>OK. Caudal térmico nominal Caudal térmico nominale Nominal heat output Le débit calorifique nominal Nominal heat output Flusso termico nominale –CO:0,0184%</p>	<p>Caudal térmico nominal Caudal térmico nominale Nominal heat output Le débit calorifique nominal Nominal heat output Flusso termico nominale – CO<0,04%</p>
	<p>OK. Caudal térmico reduzido Flujo térmico reducido Reduced thermal flow Flux thermique réduit Flusso termico ridotto – CO: 0,0343%</p>	<p>Caudal térmico reduzido Flujo térmico reducido Reduced thermal flow Flux thermique réduit Flusso termico ridotto – CO<0,06%</p>
<p>Libertação de substâncias perigosas Emisión de sustancias peligrosas Release of dangerous substances Dégagement de substances Rilascio di sostanze pericolose</p>	<p>OK. De acordo com relatório de ensaio De acuerdo con informe de la prueba According to the test report Selons le rapport d'essai Secondo i rapporto di prova CEE-0116/20-1</p>	<p>De acordo com o Anexo ZA.1 (EN14785) De acuerdo con lo Anexo ZA.1 (EN14785) According to the Annex ZA.1 (EN14785) Selons le Annexe ZA.1 (EN14785) Secondo l'allegato ZA.1 (EN14785)</p>
<p>Temperatura de superfície Temperatura de la superficie Surface temperature La température de surface Temperatura superficiale</p>	<p>OK. De acordo com relatório de ensaio De acuerdo con informe de la prueba According to the test report Selons le rapport d'essai Secondo i rapporto di prova CEE-0116/20-1</p>	<p>De acordo com os requisitos De acuerdo con los requisitos According to the requirements Selons les exigences Secondo i requisiti 4.2, 4.13, 5.1, 5.2, 5.4, 5.5 (EN14785)</p>
<p>Segurança eléctrica Seguridad eléctrica Electrical safety Sécurité électrique Sicurezza elettrica</p>	<p>OK. De acordo com relatório de ensaio De acuerdo con informe de la prueba According to the test report Selons le rapport d'essai Secondo i rapporto di prova CEE-0116/20-1</p>	<p>De acordo com os requisitos De acuerdo con los requisitos According to the requirements Selons les exigences Secondo i requisiti 5.9 (EN14785)</p>
<p>Aptidão para ser limpo Capacidad para ser limpiado Ability to be cleaned Possibilité d'être nettoyé Capacità di essere puliti</p>	<p>OK. De acordo com relatório de ensaio De acuerdo con informe de la prueba According to the test report Selons le rapport d'essai Secondo i rapporto di prova CEE-0116/20-1</p>	<p>De acordo com os requisitos De acuerdo con los requisitos According to the requirements Selons les exigences Secondo i requisiti 4.5, 4.6, 4.10, 4.12 (EN14785)</p>
<p>Temperatura dos gases de combustão Temperatura de los gases de combustión Temperature of the flue gas Température du gaz de fumée Temperatura dato fumi</p>	<p>OK. 131°C</p>	<p>De acordo com os requisitos De acuerdo con los requisitos According to the requirements Selons les exigences Secondo i requisiti 6.2 (EN14785)</p>

Resistência mecânica Resistencia mecânica Mechanical strength résistance Resistenza meccanico	OK. De acordo com relatório de ensaio De acuerdo com informe de la prueba According to the test report Selons le rapport d'essai Secondo i rapporto di prova CEE-0116/20-1 A cada 10 m de conduta de fumos deve ser colocado um suporte de carga cada 10 m de la salida de humos se debe colocar un soporte de carga every 10 m of the flue should be placed a load support tous les 10 m de conduit de fumée doit être placé un support de charge ogni 10 m della canna fumaria deve essere posto un supporto di carico	De acordo com os requisitos De acuerdo con los requisitos According to the requirements Selons les exigences Secondo i requisiti 4.2, 4.3(EN14785)
Potência térmica Potencia térmica Thermic output Puissance thermique Potenza termico	OK. 23,5 kW	De acordo com os requisitos De acuerdo con los requisitos According to the requirements Selons les exigences Secondo i requisiti 6.1, 6.4 – 6.10 (EN14785)
Potência térmica reduzida Potencia térmica reducida Reduced Thermic output Puissance thermique réduite Potenza térmica ridotta	OK. 7,8 kW	De acordo com os requisitos De acuerdo con los requisitos According to the requirements Selons les exigences Secondo i requisiti 6.1, 6.4 – 6.10 (EN14785)
Rendimento energético Eficiencia energética Energy efficiency L'efficacité énergétique Efficienza energetica	OK. 91%	≥ 75% para potência térmica nominal de potencia térmica nominal for rated thermal input Pour puissance thermique nominale di potenza termica nominale
	OK. 95%	≥ 70% para potência térmica reduzida la reducción térmica to reduced thermal à la réduction thermique di potenza térmica ridotto
Durabilidade Durabilidad Durability Durabilité Durabilità	OK. De acordo com relatório de ensaio De acuerdo com informe de la prueba According to the test report Selons le rapport d'essai Secondo i rapporto di prova CEE-0116/20-1	De acordo com os requisitos De acuerdo con los requisitos According to the requirements Selons les exigences Secondo i requisiti 4.2 (EN14785)

10. O desempenho do produto declarado nos pontos 1 e 2 é conforme com o desempenho declarado no ponto 9. A presente declaração de desempenho é emitida sob exclusiva responsabilidade do fabricante identificado no ponto 4. | El funcionamiento del producto se indica en los puntos 1 y 2 es compatible con las prestaciones declaradas en el punto 9. La presente declaración se expide bajo la exclusiva responsabilidad del fabricante identificado en lo punto 4. | Performance of the product stated in points 1 and 2 is consistent with the declared performance in point 9. This declaration of performance is issued under the sole responsibility of the manufacturer identified in point 4. | Les performances du produit indiqué dans les points 1 et 2 est compatible avec les performances declares au point 9. Cette déclaration de performance est établie sous la seule responsabilité du fabricant identifié dans le point 4. | Le prestazioni dei prodotti indicati ai punti 1 e 2 è conforme alla prestazione dichiarata al punto 9. Questa dichiarazione di prestazione è rilasciata sotto l'esclusiva responsabilità del fabbricante di cui al punto 4

Nome e cargo | Nombre y cargo | Name and title | Nom et titre | Nome e titolo
Nuno Sequeira (Director Geral | CEO)

Aguada de Cima, 20/04/2021